



ประกาศจังหวัดพิษณุโลก

เรื่อง ประกวดราคาจ้างปรับปรุงอาคารสถานที่ ห้องน้ำ ทางลาด รววจับและภูมิทัศน์ให้เหมาะสมกับการใช้บริการของผู้สูงอายุ โรงพยาบาลบางกระพุ่ม ตำบลไผ่ล้อม อำเภอบางกระพุ่ม จังหวัดพิษณุโลก ๑ แห่ง ด้วยวิธีประกวดราคาอิเล็กทรอนิกส์ (e-bidding)

จังหวัดพิษณุโลก มีความประสงค์ ประกวดราคาจ้างปรับปรุงอาคารสถานที่ ห้องน้ำ ทางลาด รววจับและภูมิทัศน์ให้เหมาะสมกับการใช้บริการของผู้สูงอายุ โรงพยาบาลบางกระพุ่ม ตำบลไผ่ล้อม อำเภอบางกระพุ่ม จังหวัดพิษณุโลก ๑ แห่ง ด้วยวิธีประกวดราคาอิเล็กทรอนิกส์ (e-bidding) ราคาของงานก่อสร้างในการประกวดราคาครั้งนี้เป็นเงินทั้งสิ้น ๗๔๘,๐๐๐.๐๐ บาท (เจ็ดแสนสี่หมื่นแปดพันบาทถ้วน)

ผู้มีสิทธิเสนอราคาจะต้องมีคุณสมบัติ ดังต่อไปนี้

๑. มีความสามารถตามกฎหมาย
๒. ไม่เป็นบุคคลล้มละลาย
๓. ไม่อยู่ระหว่างเลิกกิจการ
๔. ไม่เป็นบุคคลซึ่งอยู่ระหว่างถูกระงับการยื่นข้อเสนอหรือทำสัญญากับหน่วยงานของรัฐไว้ชั่วคราวตามที่ประกาศเผยแพร่ในระบบเครือข่ายสารสนเทศของกรมบัญชีกลาง
๕. ไม่เป็นบุคคลซึ่งถูกระงับชื่อไว้ในบัญชีรายชื่อผู้ทำงานและได้แจ้งเวียนชื่อให้เป็นผู้ทำงานของหน่วยงานของรัฐในระบบเครือข่ายสารสนเทศของกรมบัญชีกลาง ซึ่งรวมถึงนิติบุคคลที่ผู้ทำงานเป็นหุ้นส่วนผู้จัดการ กรรมการผู้จัดการ ผู้บริหาร ผู้มีอำนาจในการดำเนินงานในกิจการของนิติบุคคลนั้นด้วย
๖. มีคุณสมบัติและไม่มีลักษณะต้องห้ามตามที่คณะกรรมการนโยบายการจัดซื้อจัดจ้างและการบริหารพัสดุภาครัฐกำหนดในราชกิจจานุเบกษา
๗. เป็นผู้ที่มีอาชีพรับจ้างงานที่ประกวดราคาอิเล็กทรอนิกส์ดังกล่าว
๘. ไม่เป็นผู้มีผลประโยชน์ร่วมกันกับผู้ยื่นข้อเสนอรายอื่นที่เข้ายื่นข้อเสนอให้แก่จังหวัดพิษณุโลก ณ วันประกาศประกวดราคาอิเล็กทรอนิกส์ หรือไม่เป็นผู้กระทำการอันเป็นการขัดขวางการแข่งขันราคาอย่างเป็นธรรมในการประกวดราคาอิเล็กทรอนิกส์ครั้งนี้
๙. ไม่เป็นผู้ได้รับเอกสิทธิ์หรือความคุ้มกัน ซึ่งอาจปฏิเสธไม่ยอมขึ้นศาลไทย เว้นแต่รัฐบาลของผู้เสนอราคาได้มีคำสั่งให้สละเอกสิทธิ์ความคุ้มกันเช่นนั้น
๑๐. ไม่เป็นผู้ที่ไม่ผ่านเกณฑ์การประเมินผลการปฏิบัติงานตามระเบียบที่รัฐมนตรีว่าการกระทรวงการคลังกำหนด
๑๑. ผู้เสนอราคา ต้องลงทะเบียนในระบบจัดซื้อจัดจ้างภาครัฐด้วยอิเล็กทรอนิกส์ (Electronic Government Procurement: e - GP) ของกรมบัญชีกลาง
๑๒. ผู้เสนอราคาต้องไม่อยู่ในฐานะเป็นผู้ไม่แสดงบัญชีรายรับรายจ่าย หรือแสดงบัญชีรายรับรายจ่ายไม่ถูกต้องครบถ้วนในสาระสำคัญตามที่คณะกรรมการ ป.ป.ช. กำหนด
๑๓. ผู้เสนอราคาซึ่งได้รับคัดเลือกเป็นคู่สัญญาต้องรับและจ่ายเงินผ่านบัญชีธนาคาร เว้นแต่ การจ่ายเงินแต่ละครั้งซึ่งมีมูลค่าไม่เกิน สามหมื่นบาทคู่สัญญาอาจจ่ายเป็นเงินสดก็ได้ตามที่คณะกรรมการ ป.ป.ช. กำหนด

กำหนดยื่นข้อเสนอและเสนอราคาทางระบบจัดซื้อจัดจ้างภาครัฐด้วยอิเล็กทรอนิกส์ ในวันที่ ๗ พฤศจิกายน ๒๕๖๐ ระหว่างเวลา ๐๘.๓๐ น. ถึง ๑๖.๓๐ น.

ผู้สนใจสามารถขอรับเอกสารประกวดราคาอิเล็กทรอนิกส์ โดยดาวน์โหลดเอกสารผ่านทางระบบจัดซื้อจัดจ้างภาครัฐด้วยอิเล็กทรอนิกส์ตั้งแต่วันที่ประกาศจนถึงก่อนวันเสนอราคา

ผู้สนใจสามารถดูรายละเอียดได้ที่เว็บไซต์ <http://www.bkthosp.go.th/web/> หรือ www.gprocurement.go.th หรือสอบถามทางโทรศัพท์หมายเลข ๐๕๕๓๙๑๐๖๑-๒ ในวันและเวลาราชการ

ประกาศ ณ วันที่ ๑๐ ตุลาคม พ.ศ. ๒๕๖๐



(นางดวงรัตน์ เชี่ยวชาญวิทย์)

ผู้อำนวยการโรงพยาบาลบางกระพุ่ม

ปฏิบัติราชการแทน

ผู้ว่าราชการจังหวัดพิษณุโลก

หมายเหตุ ผู้ประกอบการสามารถจัดเตรียมเอกสารประกอบการเสนอราคา (เอกสารส่วนที่ ๑ และเอกสารส่วนที่ ๒) ในระบบ e-GP ได้ตั้งแต่วันที่ขอรับเอกสารจนถึงวันเสนอราคา



เอกสารประกวดราคาจ้างด้วยการประกวดราคาอิเล็กทรอนิกส์ (e-bidding)

เลขที่ ๐๒๑/๒๕๖๑

ประกวดราคาจ้างปรับปรุงอาคารสถานที่ ห้องน้ำ ทางลาด รววจับและภูมิทัศน์ให้เหมาะสมกับการใช้บริการของผู้สูงอายุ โรงพยาบาลบางกระทุ่ม ตำบลไผ่ล้อม อำเภอบางกระทุ่ม จังหวัดพิษณุโลก ๑ แห่ง ด้วยวิธีประกวดราคา

อิเล็กทรอนิกส์ (e-bidding)

ตามประกาศ จังหวัดพิษณุโลก

ลงวันที่ ๓๐ ตุลาคม ๒๕๖๐

จังหวัดพิษณุโลก ซึ่งต่อไปนี้เรียกว่า "จังหวัด" มีความประสงค์จะ ประกวดราคาจ้างปรับปรุงอาคารสถานที่ ห้องน้ำ ทางลาด รววจับและภูมิทัศน์ให้เหมาะสมกับการใช้บริการของผู้สูงอายุ โรงพยาบาลบางกระทุ่ม ตำบลไผ่ล้อม อำเภอบางกระทุ่ม จังหวัดพิษณุโลก ๑ แห่ง ด้วยวิธีประกวดราคาอิเล็กทรอนิกส์ (e-bidding) ณ โรงพยาบาลบางกระทุ่ม ตำบลไผ่ล้อม อำเภอบางกระทุ่ม จังหวัดพิษณุโลก โดยการประกวดราคาอิเล็กทรอนิกส์โดยมีข้อเสนอแนะและข้อกำหนดดังต่อไปนี้

๑. เอกสารแนบท้ายเอกสารประกวดราคาอิเล็กทรอนิกส์

๑.๑ แบบรูปรายการละเอียด

๑.๒ แบบใบเสนอราคาที่กำหนดไว้ในระบบจัดซื้อจัดจ้างภาครัฐด้วยอิเล็กทรอนิกส์

๑.๓ สัญญาจ้างทั่วไป

๑.๔ แบบหนังสือค้ำประกัน

(๑) หลักประกันสัญญา

๑.๕ สูตรการปรับราคา

๑.๖ บทนิยาม

(๑) ผู้เสนอราคาที่มีผลประโยชน์ร่วมกัน

(๒) การขัดขวางการแข่งขันราคาอย่างเป็นธรรม

๑.๗ แบบบัญชีเอกสารที่กำหนดไว้ในระบบจัดซื้อจัดจ้างภาครัฐด้วยอิเล็กทรอนิกส์

(๑) บัญชีเอกสารส่วนที่ ๑

(๒) บัญชีเอกสารส่วนที่ ๒

๑.๘ รายละเอียดการคำนวณราคากลางงานก่อสร้างตาม BOQ (Bill of Quantities) (รายละเอียดการคำนวณราคากลางงานก่อสร้างเป็นการเปิดเผยเพื่อให้ผู้ประสงค์จะยื่นข้อเสนอได้รู้ข้อมูลได้เท่าเทียมกัน

และเพื่อให้ประชาชนตรวจสอบได้)

๒. คุณสมบัติของผู้เสนอราคา

๒.๑ มีความสามารถตามกฎหมาย

๒.๒ ไม่เป็นบุคคลล้มละลาย

๒.๓ ไม่อยู่ระหว่างเลิกกิจการ

๒.๔ ไม่เป็นบุคคลซึ่งอยู่ระหว่างถูกระงับการยื่นข้อเสนอหรือทำสัญญากับหน่วยงานของรัฐไว้

ชั่วคราวตามที่ประกาศเผยแพร่ในระบบเครือข่ายสารสนเทศของกรมบัญชีกลาง

๒.๕ ไม่เป็นบุคคลซึ่งถูกระบุชื่อไว้ในบัญชีรายชื่อผู้ทำงานและได้แจ้งเวียนชื่อให้เป็นผู้ทำงานของหน่วยงานของรัฐในระบบเครือข่ายสารสนเทศของกรมบัญชีกลาง ซึ่งรวมถึงนิติบุคคลที่ผู้ทำงานเป็นหุ้นส่วนผู้จัดการ กรรมการผู้จัดการ ผู้บริหาร ผู้มีอำนาจในการดำเนินงานในกิจการของนิติบุคคลนั้นด้วย

๒.๖ มีคุณสมบัติและไม่มีลักษณะต้องห้ามตามที่คณะกรรมการนโยบายการจัดซื้อจัดจ้างและการบริหารพัสดุภาครัฐกำหนดในราชกิจจานุเบกษา

๒.๗ เป็นบุคคลธรรมดาหรือ(นิติบุคคล) ผู้มีอาชีพรับจ้างงานที่ประกวดราคาอิเล็กทรอนิกส์ดังกล่าว

๒.๘ ไม่เป็นผู้มีผลประโยชน์ร่วมกันกับผู้เสนอราคารายอื่นที่เข้ายื่นข้อเสนอให้แก่ ?หน่วยงานของรัฐ? ณ วันประกาศประกวดราคาอิเล็กทรอนิกส์ หรือไม่เป็นผู้กระทำการอันเป็นการขัดขวางการแข่งขันราคาอย่างเป็นธรรม ในการประกวดราคาอิเล็กทรอนิกส์ครั้งนี้

๒.๙ ไม่เป็นผู้ได้รับเอกสิทธิ์หรือความคุ้มกัน ซึ่งอาจปฏิเสธไม่ยอมขึ้นศาลไทย เว้นแต่รัฐบาลของผู้เสนอราคาได้มีคำสั่งให้สละเอกสิทธิ์ความคุ้มกันเช่นนั้น

๒.๑๐ ไม่เป็นผู้ที่ไม่ผ่านเกณฑ์การประเมินผลการปฏิบัติงานตามระเบียบที่รัฐมนตรีว่าการกระทรวงการคลัง กำหนด

๒.๑๑ ผู้เสนอราคาต้องลงทะเบียนในระบบจัดซื้อจัดจ้างภาครัฐด้วยอิเล็กทรอนิกส์ (Electronic Government Procurement: e - GP) กรมบัญชีกลาง

๒.๑๒ ผู้เสนอราคาต้องไม่อยู่ในฐานะเป็นผู้ไม่แสดงบัญชีรายรับรายจ่ายหรือแสดงบัญชีรายรับรายจ่ายไม่ถูกต้องครบถ้วนในสาระสำคัญตามที่คณะกรรมการ ป.ป.ช. กำหนด

๒.๑๓ ผู้เสนอราคาซึ่งได้รับคัดเลือกเป็นคู่สัญญาต้องรับและจ่ายเงินผ่านบัญชีธนาคาร เว้นแต่การจ่ายเงินแต่ละครั้งซึ่งมีมูลค่าไม่เกินสามหมื่นบาทคู่สัญญาอาจจ่ายเป็นเงินสดก็ได้ตามที่คณะกรรมการ ป.ป.ช. กำหนด

๒.๑๔ มีคุณสมบัติและไม่มีลักษณะต้องห้ามตามที่คณะกรรมการนโยบายการจัดซื้อจัดจ้างและการบริหารพัสดุภาครัฐกำหนดในราชกิจจานุเบกษา

๓. หลักฐานการยื่นข้อเสนอ

ผู้เสนอราคาจะต้องเสนอเอกสารหลักฐาน ยื่นมาพร้อมกับการเสนอราคาทางระบบจัดซื้อจัดจ้างภาครัฐด้วยอิเล็กทรอนิกส์ โดยแยกเป็น ๒ ส่วน คือ

๓.๑ ส่วนที่ ๑ อย่างน้อยต้องมีเอกสารดังต่อไปนี้

(๑) ในกรณีผู้เสนอราคาเป็นนิติบุคคล

(ก) ห้างหุ้นส่วนสามัญหรือห้างหุ้นส่วนจำกัด ให้ยื่นสำเนาหนังสือรับรองการจดทะเบียนนิติบุคคล บัญชีรายชื่อหุ้นส่วนผู้จัดการ ผู้มีอำนาจควบคุม (ถ้ามี) พร้อมรับรองสำเนาถูกต้อง

(ข) บริษัทจำกัดหรือบริษัทมหาชนจำกัด ให้ยื่นสำเนาหนังสือรับรองการจดทะเบียนนิติบุคคล หนังสือบริคณห์สนธิ บัญชีรายชื่อกรรมการผู้จัดการ ผู้มีอำนาจควบคุม (ถ้ามี) และบัญชีผู้ถือหุ้นรายใหญ่ (ถ้ามี) พร้อมรับรองสำเนาถูกต้อง

(๒) ในกรณีผู้เสนอราคาเป็นบุคคลธรรมดาหรือคณะบุคคลที่มีโชตินิติบุคคลให้ยื่นสำเนาบัตรประจำตัวประชาชนของผู้ยื่น สำเนาข้อตกลงที่แสดงถึงการเข้าเป็นหุ้นส่วน (ถ้ามี) สำเนาบัตรประจำตัวประชาชนของผู้เป็นหุ้นส่วน หรือสำเนาหนังสือเดินทางของผู้เป็นหุ้นส่วนที่มีได้ถือสัญชาติไทย พร้อมทั้งรับรองสำเนาถูกต้อง

(๓) ในกรณีผู้เสนอราคาเป็นผู้เสนอราคาร่วมกันในฐานะเป็นผู้ร่วมค้า ให้ยื่นสำเนาสัญญาของการเข้าร่วมค้า สำเนาบัตรประจำตัวประชาชนของผู้ร่วมค้า และในกรณีที่ผู้เข้าร่วมค้าฝ่ายใดเป็นบุคคลธรรมดา ที่มีโชติสัญชาติไทย ก็ให้ยื่นสำเนาหนังสือเดินทาง หรือผู้ร่วมค้าฝ่ายใดเป็นนิติบุคคล ให้ยื่นเอกสาร ตามที่ระบุไว้ใน (๑)

(๔) เอกสารเพิ่มเติมอื่นๆ

(๔.๑) สำเนาใบทะเบียนพาณิชย์ (ถ้ามี)

(๕) บัญชีเอกสารส่วนที่ ๑ ทั้งหมดที่ได้ยื่นพร้อมกับการเสนอราคาทางระบบจัดซื้อจัดจ้างภาครัฐด้วยอิเล็กทรอนิกส์ ตามแบบในข้อ ๑.๗ (๑) โดยไม่ต้องแนบในรูปแบบ PDF File (Portable Document Format)

๓.๒ ส่วนที่ ๒ อย่างน้อยต้องมีเอกสารดังต่อไปนี้

(๑) ในกรณีที่ผู้เสนอราคามอบอำนาจให้บุคคลอื่นกระทำการแทนให้แนบหนังสือมอบอำนาจซึ่งติดอากรแสตมป์ตามกฎหมาย โดยมีหลักฐานแสดงตัวตนของผู้มอบอำนาจและผู้รับมอบอำนาจ ทั้งนี้หากผู้รับมอบอำนาจเป็นบุคคลธรรมดาต้องเป็นผู้ที่บรรลุนิติภาวะตามกฎหมายแล้วเท่านั้น

(๒) บัญชีรายการก่อสร้าง (หรือใบแจ้งปริมาณงาน) ซึ่งจะต้องแสดงรายการวัสดุ อุปกรณ์ ค่าแรงงาน ภาษีประเภทต่างๆ รวมทั้งกำไรไว้ด้วย

(๓) บัญชีเอกสารส่วนที่ ๒ ตามแบบในข้อ ๑.๗ (๒) ผู้เสนอราคาไม่ต้องแนบบัญชีเอกสารส่วนที่ ๒ ในระบบจัดซื้อจัดจ้างภาครัฐด้วยอิเล็กทรอนิกส์

๓.๓ เมื่อผู้เสนอราคาดำเนินการแนบไฟล์เอกสารตามบัญชีเอกสารส่วนที่ ๑ และบัญชีเอกสารส่วนที่ ๒ ครบถ้วน ถูกต้องแล้ว ระบบจัดซื้อจัดจ้างภาครัฐด้วยอิเล็กทรอนิกส์จะสร้างแบบบัญชีเอกสารส่วนที่ ๑ และแบบบัญชีเอกสารส่วนที่ ๒ ตามแบบในข้อ ๑.๗ (๑) และข้อ ๑.๗ (๒) ให้อัตโนมัติโดยผู้เสนอราคาไม่ต้องแนบบัญชีเอกสารดังกล่าวในรูปแบบ PDF File (Portable Document Format)

๔. การเสนอราคา

๔.๑ ผู้เสนอราคาต้องยื่นข้อเสนอและเสนอราคาทางระบบจัดซื้อจัดจ้างภาครัฐด้วยอิเล็กทรอนิกส์ตามที่กำหนดไว้ในเอกสารประกวดราคาอิเล็กทรอนิกส์นี้ โดยไม่มีเงื่อนไขใดๆ ทั้งสิ้น และจะต้องกรอก

ข้อความให้ถูกต้องครบถ้วน พร้อมทั้งหลักฐานแสดงตัวตนและทำการยืนยันตัวตนของผู้เสนอราคา โดยไม่ต้องแนบใบเสนอราคาในรูปแบบ PDF File (Portable Document Format)

๔.๒ ผู้เสนอราคาจะต้องกรอกปริมาณวัสดุและราคา ในบัญชีรายการก่อสร้างให้ครบถ้วน

ในการเสนอราคาให้เสนอราคาเป็นเงินบาทและเสนอราคาได้เพียงครั้งเดียวและราคาเดียว โดยเสนอราคารวม และหรือราคาต่อหน่วย และหรือต่อรายการ ตามเงื่อนไขที่ระบุไว้ท้ายใบเสนอราคาให้ถูกต้อง โดยคิดราคารวมทั้งสิ้น ซึ่งรวมค่าภาษีมูลค่าเพิ่ม ภาษีอากรอื่น และค่าใช้จ่ายที่ส่งปวงไว้แล้ว

ราคาที่เสนอจะต้องเสนอกำหนดยื่นราคาไม่น้อยกว่า ๑๘๐ วัน ตั้งแต่วันเสนอราคา โดยภายในกำหนดยื่นราคา ผู้เสนอราคาต้องรับผิดชอบราคาที่ตนได้เสนอไว้และจะถอนการเสนอราคามีได้

๔.๓ ผู้เสนอราคาจะต้องเสนอกำหนดเวลาดำเนินการก่อสร้างแล้วเสร็จไม่เกิน ๖๐ วัน นับถัดจากวันลงนามในสัญญาจ้าง

๔.๔ ก่อนเสนอราคา ผู้เสนอราคาควรตรวจดูร่างสัญญา แบบรูป และรายการละเอียด ฯลฯ ให้ถี่ถ้วนและเข้าใจเอกสารประกวดราคาจ้างอิเล็กทรอนิกส์ทั้งหมดเสียก่อนที่จะตกลงยื่นเสนอราคาตามเงื่อนไขในเอกสารประกวดราคาจ้างอิเล็กทรอนิกส์

๔.๕ ผู้เสนอราคาจะต้องยื่นข้อเสนอและเสนอราคาทางระบบจัดซื้อจัดจ้างภาครัฐด้วยอิเล็กทรอนิกส์ ในวันที่ ๗ พฤศจิกายน ๒๕๖๐ ระหว่างเวลา ๐๘.๓๐ น. ถึง ๑๖.๓๐ น.

๔.๖ ผู้เสนอราคาต้องจัดทำเอกสารสำหรับการใช้ในการเสนอราคาในรูปแบบไฟล์เอกสารประเภท PDF File (Portable Document Format) โดยผู้เสนอราคาต้องเป็นผู้รับผิดชอบตรวจสอบความครบถ้วนถูกต้อง และชัดเจนของเอกสาร PDF File ก่อนที่จะยืนยันการเสนอราคา แล้วจึงส่งข้อมูล (Upload) เพื่อเป็นการเสนอราคาให้แก่หน่วยงานของรัฐผ่านทางระบบจัดซื้อจัดจ้างภาครัฐด้วยอิเล็กทรอนิกส์

เมื่อพ้นกำหนดเวลายื่นข้อเสนอและเสนอราคาแล้ว จะไม่รับเอกสารการยื่นข้อเสนอและเสนอราคาใดๆ โดยเด็ดขาด

๔.๗ คณะกรรมการพิจารณาผลการประกวดราคาอิเล็กทรอนิกส์ จะดำเนินการตรวจสอบคุณสมบัติของผู้เสนอราคาแต่ละรายว่า เป็นผู้เสนอราคาที่มีผลประโยชน์ร่วมกันกับผู้เสนอการรายอื่นตามข้อ ๑.๖ (๑) หรือไม่ หากปรากฏว่าผู้เสนอการรายใดเป็นผู้เสนอราคาที่มีผลประโยชน์ร่วมกันกับผู้เสนอการรายอื่น คณะกรรมการฯ จะตัดรายชื่อผู้ยื่นข้อเสนอราคาที่มีผลประโยชน์ร่วมกันนั้นออกจากการเป็นผู้เสนอราคา

หากปรากฏต่อคณะกรรมการพิจารณาผลการประกวดราคาอิเล็กทรอนิกส์ก่อนหรือในขณะที่มีการพิจารณาข้อเสนอว่า มีผู้เสนอการรายใดกระทำการอันเป็นการขัดขวางการแข่งขันราคาอย่างเป็นธรรมตามข้อ ๑.๖ (๒) และคณะกรรมการฯ เชื่อว่ามีการกระทำอันเป็นการขัดขวางการแข่งขันราคาอย่างเป็นธรรม คณะกรรมการฯ จะตัดรายชื่อผู้เสนอการรายนั้นออกจากการเป็นผู้เสนอราคา และจังหวัดจะพิจารณาลงโทษผู้เสนอการดังกล่าวเป็นผู้ที่ทำงาน เว้นแต่คณะกรรมการพิจารณาผลการประกวดราคาอิเล็กทรอนิกส์จะวินิจฉัยได้ว่าผู้เสนอการรายนั้นเป็นผู้ที่ให้ความร่วมมือเป็นประโยชน์ต่อการพิจารณาของทางราชการและมีได้เป็นผู้ริเริ่มให้มีการกระทำดังกล่าว

หากภายหลังจากการพิจารณาผลการเสนอราคาของคณะกรรมการพิจารณาผลการประกวดราคาอิเล็กทรอนิกส์ หน่วยงานของรัฐตรวจสอบพบว่าผู้เสนอราคาที่ชนะการเสนอราคาหรือผู้เสนอการรายใดรายหนึ่งกระทำการอันเป็นการขัดขวางการแข่งขันราคาอย่างเป็นธรรมตามข้อ 1.6 (2) หน่วยงานของรัฐสามารถตัดสิทธิ์

การเป็นผู้ชนะการเสนอราคาโดยไม่เรียกผู้เสนอราคาเข้ามาทำสัญญา และสามารถลงโทษผู้เสนอราคาที่ทำกรอื่นเป็นการขัดขวางการแข่งขันราคาอย่างเป็นธรรมเป็นผู้ทำงานได้

๔.๘ ผู้เสนอราคาจะต้องปฏิบัติ ดังนี้

(๑) ปฏิบัติตามเงื่อนไขที่ระบุไว้ในเอกสารประกวดราคาอิเล็กทรอนิกส์

(๒) ราคาที่เสนอจะต้องเป็นราคาที่รวมภาษีมูลค่าเพิ่ม และภาษีอื่นๆ (ถ้ามี) รวมค่าใช้จ่าย

จ่ายทั้งปวงไว้ด้วยแล้ว

(๓) ผู้เสนอราคาจะต้องลงทะเบียนเพื่อเข้าสู่กระบวนการเสนอราคา ตามวัน เวลา ที่

กำหนด

(๔) ผู้เสนอราคาจะถอนการเสนอราคาที่เสนอแล้วไม่ได้

(๕) ผู้เสนอราคาต้องศึกษาและทำความเข้าใจในระบบและวิธีการเสนอราคาด้วยวิธี

ประกวดราคาอิเล็กทรอนิกส์ ของกรมบัญชีกลางที่แสดงไว้ในเว็บไซต์ www.gprocurement.go.th

๕. หลักเกณฑ์และสิทธิในการพิจารณา

๕.๑ ในการพิจารณาผลการยื่นข้อเสนอประกวดราคาอิเล็กทรอนิกส์ครั้งนี้ จังหวัดจะพิจารณาตัดสินโดยใช้หลักเกณฑ์ ราคา และจะพิจารณาจาก ราคารวม

๕.๒ หากผู้เสนอราคารายใดมีคุณสมบัติไม่ถูกต้องตามข้อ ๒ หรือยื่นหลักฐานการยื่นข้อเสนอไม่ถูกต้อง หรือไม่ครบถ้วนตามข้อ ๓ หรือยื่นข้อเสนอไม่ถูกต้องตามข้อ ๔ แล้ว คณะกรรมการพิจารณาผลการประกวดราคาอิเล็กทรอนิกส์จะไม่รับพิจารณาราคาของผู้เสนอราคารายนั้น เว้นแต่เป็นข้อผิดพลาด หรือผิดพลาดเพียงเล็กน้อย หรือผิดแผกไปจากเงื่อนไขของเอกสารประกวดราคาอิเล็กทรอนิกส์ในส่วนที่มีใช้สาระสำคัญ ทั้งนี้ เฉพาะในกรณีที่พิจารณาเห็นว่าจะเป็นประโยชน์ต่อจังหวัดเท่านั้น

๕.๓ จังหวัดสงวนสิทธิไม่พิจารณาข้อเสนอของผู้เสนอราคาโดยไม่มี การพ่อนผัน ในกรณีดังต่อไปนี้

(๑) ไม่ปรากฏชื่อผู้เสนอราคารายนั้นในบัญชีผู้รับเอกสารประกวดราคาอิเล็กทรอนิกส์ทางระบบจัดซื้อจัดจ้างด้วยอิเล็กทรอนิกส์ หรือบัญชีรายชื่อผู้ซื้อเอกสารประกวดราคาอิเล็กทรอนิกส์ทางระบบการจัดซื้อจัดจ้างด้วยอิเล็กทรอนิกส์ของจังหวัด

(๒) ไม่กรอกชื่อนิติบุคคล หรือลงลายมือชื่ออิเล็กทรอนิกส์อย่างหนึ่งอย่างใด หรือทั้งหมดในการเสนอราคาทางระบบการจัดซื้อจัดจ้างด้วยอิเล็กทรอนิกส์

(๓) เสนอรายละเอียดแตกต่างไปจากเงื่อนไขที่กำหนดในเอกสารประกวดราคาอิเล็กทรอนิกส์ที่เป็นสาระสำคัญ หรือมีผลทำให้เกิดความได้เปรียบเสียเปรียบแก่ผู้เสนอราคารายอื่น

๕.๔ ในการตัดสินการประกวดราคาอิเล็กทรอนิกส์หรือในการทำสัญญา คณะกรรมการพิจารณาผลการประกวดราคาอิเล็กทรอนิกส์หรือจังหวัด มีสิทธิให้ผู้เสนอราคาชี้แจงข้อเท็จจริง สภาพ ฐานะ หรือข้อเท็จจริงอื่นใดที่เกี่ยวข้องกับผู้เสนอราคาได้ จังหวัดมีสิทธิที่จะไม่รับข้อเสนอ ไม่รับราคา หรือไม่ทำสัญญา หากข้อเท็จจริงดังกล่าวไม่มีความเหมาะสมหรือไม่ถูกต้อง

๕.๕ จังหวัดทรงไว้ซึ่งสิทธิที่จะไม่รับราคาต่ำสุด หรือราคาหนึ่งราคาใด หรือราคาที่เสนอทั้งหมดก็ได้ และอาจพิจารณาเลือกจ้าง ในจำนวน หรือขนาด หรือเฉพาะรายการหนึ่งรายการใด หรืออาจจะยกเลิก การ

ประกวดราคาอิเล็กทรอนิกส์โดยไม่พิจารณาจัดจ้างเลยก็ได้ สุดแต่จะพิจารณา ทั้งนี้ เพื่อประโยชน์ของทางราชการเป็นสำคัญ และให้ถือว่า การตัดสินใจของจังหวัดเป็นเด็ดขาด ผู้เสนอราคาจะเรียกร้องค่าเสียหายใดๆ มิได้ รวมทั้งจังหวัดจะพิจารณายกเลิกการประกวดราคาอิเล็กทรอนิกส์และลงโทษผู้เสนอราคาเป็นผู้ทำงาน ไม่ว่าจะเป็นผู้เสนอราคาที่ได้รับการคัดเลือกหรือไม่ก็ตาม หากมีเหตุที่เชื่อได้ว่า การยื่นข้อเสนอกระทำการโดยไม่สุจริต เช่น การเสนอเอกสารอันเป็นเท็จ หรือใช้ชื่อบุคคลธรรมดา หรือนิติบุคคลอื่นมาเสนอราคาแทน เป็นต้น

ในกรณีที่ผู้เสนอราคารายที่เสนอราคาต่ำสุด เสนอราคาต่ำจนคาดหมายได้ว่าไม่อาจดำเนินงานตามเอกสารประกวดราคาอิเล็กทรอนิกส์ได้ คณะกรรมการพิจารณาผลการประกวดราคาอิเล็กทรอนิกส์หรือจังหวัดจะให้ ผู้เสนอราคารายนั้นชี้แจงและแสดงหลักฐานที่ทำให้เชื่อได้ว่า ผู้เสนอราคาสามารถดำเนินงานตามประกวดราคาอิเล็กทรอนิกส์ให้เสร็จสมบูรณ์ หากคำชี้แจงไม่เป็นที่รับฟังได้ จังหวัดมีสิทธิที่จะไม่รับข้อเสนอหรือไม่รับราคาของผู้เสนอราคารายนั้น ทั้งนี้ ผู้เสนอราคาดังกล่าวไม่มีสิทธิเรียกร้องค่าใช้จ่ายหรือค่าเสียหายใดๆ จากหน่วยงานของรัฐ

๕.๖ ในกรณีที่ปรากฏข้อเท็จจริงหลังจากการพิจารณาข้อเสนอว่า ผู้เสนอราคาที่มีสิทธิได้รับการคัดเลือกเป็นผู้เสนอราคาที่มีผลประโยชน์ร่วมกันกับผู้เสนอราคารายอื่น ณ วันประกาศประกวดราคาอิเล็กทรอนิกส์ หรือเป็นผู้เสนอราคาที่ทำกรทำการอันเป็นการขัดขวางการแข่งขันราคาอย่างเป็นธรรม ตามข้อ ๑.๖ จังหวัดมีอำนาจที่จะตัดรายชื่อผู้เสนอราคาที่ได้รับคัดเลือกรายดังกล่าวออก และจังหวัดจะพิจารณาลงโทษผู้เสนอราคารายนั้นเป็นผู้ทำงาน

๖. การทำสัญญาจ้าง

ผู้ชนะการประกวดราคาอิเล็กทรอนิกส์จะต้องทำสัญญาจ้างตามแบบสัญญา ดังระบุในข้อ ๑.๓ กับจังหวัด ภายใน ๗ วัน นับถัดจากวันที่ได้รับแจ้ง และจะต้องวางหลักประกันสัญญาเป็นจำนวนเงินเท่ากับร้อยละ ๕ ของราคาค่าจ้างที่ประกวดราคาอิเล็กทรอนิกส์ได้ ให้จังหวัดยึดถือไว้ในขณะทำสัญญา โดยใช้หลักประกันอย่างหนึ่งอย่างใดดังต่อไปนี้

๖.๑ เงินสด

๖.๒ เช็คหรือตราพท์ที่ธนาคารสั่งจ่ายให้แก่จังหวัด โดยเป็นเช็คลงวันที่ทำสัญญา หรือก่อนหน้านั้น ไม่เกิน ๓ วัน ทำการของทางราชการ

๖.๓ หนังสือค้ำประกันของธนาคารภายในประเทศ ตามแบบคณะกรรมการนโยบายกำหนด ดังระบุในข้อ ๑.๔ (๒)

๖.๔ หนังสือค้ำประกันของบริษัทเงินทุน หรือบริษัทเงินทุนหลักทรัพย์ที่ได้รับอนุญาตให้ประกอบกิจการเงินทุนเพื่อการพาณิชย์และประกอบธุรกิจค้ำประกัน ตามประกาศของธนาคารแห่งประเทศไทย ตามรายชื่อบริษัทเงินทุนที่ธนาคารแห่งประเทศไทยแจ้งเวียนให้ทราบ โดยอนุโลมให้ใช้ตามตัวอย่างหนังสือค้ำประกันของธนาคารที่คณะกรรมการนโยบายกำหนด ดังระบุในข้อ ๑.๔ (๒)

๖.๕ พันธบัตรรัฐบาลไทย

หลักประกันนี้จะคืนให้ โดยไม่มีดอกเบี้ยภายใน ๑๕ วันนับถัดจากวันที่ผู้ชนะการประกวดราคาอิเล็กทรอนิกส์ (ผู้รับจ้าง) พ้นจากข้อผูกพันตามสัญญาจ้างแล้ว

๗. ค่าจ้างและการจ่ายเงิน

จังหวัดจะจ่ายเงินค่าจ้าง โดยแบ่งออกเป็น ๒ งวด ดังนี้

งวดที่ ๑ เป็นจำนวนเงินในอัตราร้อยละ ๕๐ ของค่าจ้าง เมื่อผู้รับจ้างได้ปฏิบัติงาน

- ๑.๑ งานรื้อถอนสุขภัณฑ์ ผนัง ห้องสุขาภิบาล แล้วเสร็จไม่น้อยกว่าร้อยละ ๖๐
- ๑.๒ เดินท่อประปา สุขาภิบาลภายใน - นอก แล้วเสร็จไม่น้อยกว่าร้อยละ ๖๐
- ๑.๓ บุกและปูกระเบื้องเคลือบ สุขาภิบาล แล้วเสร็จไม่น้อยกว่าร้อยละ ๖๐
- ๑.๔ ติดตั้งสุขภัณฑ์พร้อมอุปกรณ์ แล้วเสร็จไม่น้อยกว่าร้อยละ ๖๐
- ๑.๕ ติดตั้งดวงโคม สวิตช์และงานระบบไฟฟ้า แล้วเสร็จไม่น้อยกว่าร้อยละ ๖๐
- ๑.๖ ทาสี แล้วเสร็จไม่น้อยกว่าร้อยละ ๖๐

ให้แล้วเสร็จภายใน ๓๐ วัน

งวดสุดท้าย เป็นจำนวนเงินในอัตราร้อยละ ๕๐ ของค่าจ้าง เมื่อผู้รับจ้างได้ปฏิบัติงาน

- ๑.๑ งานรื้อถอนสุขภัณฑ์ ผนัง ห้องสุขาภิบาล ส่วนที่เหลือ
- ๑.๒ เดินท่อประปา สุขาภิบาลภายใน - นอก ส่วนที่เหลือ
- ๑.๓ บุกและปูกระเบื้องเคลือบ สุขาภิบาล ส่วนที่เหลือ
- ๑.๔ ติดตั้งสุขภัณฑ์พร้อมอุปกรณ์ ส่วนที่เหลือ
- ๑.๕ ติดตั้งดวงโคม สวิตช์และงานระบบไฟฟ้า ส่วนที่เหลือ
- ๑.๖ ทาสี ส่วนที่เหลือ

งานรื้อทั้งหมดให้แล้วเสร็จเรียบร้อยตามสัญญา รวมทั้งทำสถานที่ก่อสร้างให้สะอาดเรียบร้อย

ให้แล้วเสร็จภายใน ๓๐ วัน

๘. อัตราค่าปรับ

ค่าปรับตามแบบสัญญาจ้างแนบท้ายเอกสารประกวดราคาอิเล็กทรอนิกส์นี้ จะกำหนดในอัตราร้อยละ ๐.๑๐ ของค่าจ้างตามสัญญาต่อวัน

๙. การรับประกันความชำรุดบกพร่อง

ผู้ชนะการประกวดราคาอิเล็กทรอนิกส์ซึ่งได้ทำข้อตกลงเป็นหนังสือ หรือทำสัญญาจ้าง ตามแบบดังระบุในข้อ ๑.๓ แล้วแต่กรณี จะต้องรับประกันความชำรุดบกพร่องของงานจ้างที่เกิดขึ้นภายในระยะเวลาไม่น้อยกว่า ๒ ปี นับถัดจากวันที่จังหวัดได้รับมอบงาน โดยผู้รับจ้างต้องบริหารจัดการซ่อมแซมแก้ไขให้ใช้งานได้ตั้งเดิมภายใน ๑๕ วัน นับถัดจากวันที่ได้รับแจ้งความชำรุดบกพร่อง

๑๐. ข้อสงวนสิทธิในการยื่นข้อเสนอและอื่น ๆ

๑๐.๑ เงินค่าจ้างสำหรับงานจ้างครั้งนี้ ได้มาจากเงินงบประมาณประจำปี พ.ศ. ๒๕๖๑

การลงนามในสัญญาจะกระทำต่อเมื่อ พระราชบัญญัติงบประมาณรายจ่ายประจำปีงบประมาณ พ.ศ.๒๕๖๑ มีผลบังคับใช้ และต่อเมื่อได้รับอนุมัติเงินประจำงวดจากสำนักงบประมาณแล้วเท่านั้น
ราคากลางของงานก่อสร้างในการประกวดราคาครั้งนี้ เป็นเงินทั้งสิ้น ๗๔๘,๐๐๐.๐๐ บาท (เจ็ดแสนสี่หมื่นแปดพันบาทถ้วน)

๑๐.๒ เมื่อจังหวัดได้คัดเลือกผู้เสนอราคารายใด ให้เป็นผู้รับจ้าง และได้ตกลงจ้างตามประกวดราคาอิเล็กทรอนิกส์แล้ว ถ้าผู้รับจ้างจะต้องส่งหรือนำสิ่งของมาเพื่องานจ้างดังกล่าวเข้ามาจากต่างประเทศ และของนั้นต้องนำเข้ามาโดยทางเรือในเส้นทางที่มีเรือไทยเดินอยู่ และสามารถให้บริการรับขนได้ตามที่รัฐมนตรีว่าการกระทรวงคมนาคมประกาศกำหนด ผู้เสนอราคาซึ่งเป็นผู้รับจ้างจะต้องปฏิบัติตามกฎหมายว่าด้วยการส่งเสริมการพาณิชย์ ดังนี้

(๑) แจ้งการส่งหรือนำสิ่งของดังกล่าวเข้ามาจากต่างประเทศ ต่อกรมเจ้าท่า ภายใน ๗ วัน นับตั้งแต่วันที่ผู้รับจ้างส่งหรือซื้อของจากต่างประเทศ เว้นแต่เป็นของที่รัฐมนตรีว่าการกระทรวงคมนาคมประกาศยกเว้นให้บรรทุกโดยเรืออื่นได้

(๒) จัดการให้สิ่งของดังกล่าวบรรทุกโดยเรือไทย หรือเรือที่มีสิทธิเช่นเดียวกับเรือไทย จากต่างประเทศมายังประเทศไทย เว้นแต่จะได้รับอนุญาตจากกรมเจ้าท่า ให้บรรทุกสิ่งของนั้น โดยเรืออื่นที่มีใช้เรือไทย ซึ่งจะต้องได้รับอนุญาตเช่นนั้นก่อนบรรทุกของลงเรืออื่น หรือเป็นของที่รัฐมนตรีว่าการกระทรวงคมนาคมประกาศยกเว้นให้บรรทุกโดยเรืออื่น

(๓) ในกรณีที่ไม่ปฏิบัติตาม (๑) หรือ (๒) ผู้รับจ้างจะต้องรับผิดชอบตามกฎหมายว่าด้วยการส่งเสริมการพาณิชย์

๑๐.๓ ผู้เสนอราคาซึ่งจังหวัดได้คัดเลือกแล้ว ไม่ไปทำสัญญา หรือซื้อตกลงภายในเวลาที่ทางราชการกำหนดตั้งระบุไว้ในข้อ ๗ จังหวัดจะริบหลักประกันการยื่นข้อเสนอ หรือเรียกร้องจากผู้ออกหนังสือค้ำประกันการยื่นข้อเสนอทันที และอาจพิจารณาเรียกร้องให้ชดใช้ความเสียหายอื่น (ถ้ามี) รวมทั้งจะพิจารณาให้เป็นผู้ทำงานตามระเบียบกระทรวงการคลังว่าด้วยการจัดซื้อจัดจ้างและการบริหารพัสดุภาครัฐ

๑๐.๔ จังหวัดสงวนสิทธิ์ที่จะแก้ไขเพิ่มเติมเงื่อนไข หรือข้อกำหนดในแบบสัญญาให้เป็นไปตามความเห็นของสำนักงานอัยการสูงสุด (ถ้ามี)

๑๐.๕ หน่วยงานของรัฐอาจประกาศยกเลิกการจัดซื้อจัดจ้างในกรณีต่อไปนี้ได้ โดยที่ผู้เสนอราคาจะเรียกร้องค่าเสียหายใดๆ จากหน่วยงานของรัฐไม่ได้

(๑) หน่วยงานของรัฐไม่ได้รับการจัดสรรเงินงบประมาณที่จะใช้ในการจัดซื้อจัดจ้าง หรือเงินงบประมาณที่ได้รับจัดสรรไม่เพียงพอที่จะทำการจัดซื้อจัดจ้างนั้นต่อไป

(๒) มีการกระทำที่เข้าลักษณะผู้ยื่นข้อเสนอที่ชนะการจัดซื้อจัดจ้างหรือที่ได้รับการคัดเลือกมีผลประโยชน์ร่วมกัน หรือมีส่วนได้เสียกับผู้ยื่นข้อเสนอรายอื่น หรือขัดขวางการแข่งขันอย่างเป็นธรรมหรือสมยอมกันกับผู้ยื่นข้อเสนอรายอื่นหรือเจ้าหน้าที่ในการเสนอราคา หรือสื่อว่ากระทำการทุจริตอื่นใดในการเสนอราคา

(๓) การทำการจัดซื้อจัดจ้างต่อไปอาจก่อให้เกิดความเสียหายแก่หน่วยงานของรัฐหรือกระทบต่อประโยชน์สาธารณะ

(๔) กรณีอื่นในทำนองเดียวกับ (๑) (๒) หรือ (๓) ตามที่กำหนดในกฎกระทรวง

๑๑. การปรับราคาค่างานก่อสร้าง

การปรับราคาค่างานก่อสร้างตามสูตรการปรับราคาดังระบุในข้อ ๑.๕ จะนำมาใช้ในกรณีนี้ ค่างานก่อสร้างลดลงหรือเพิ่มขึ้น โดยวิธีการต่อไปนี้

ตามเงื่อนไข หลักเกณฑ์ สูตรและวิธีคำนวณที่ใช้กับสัญญาแบบปรับราคาได้ตามมติคณะรัฐมนตรี

เมื่อวันที่ ๒๒ สิงหาคม ๒๕๓๒ เรื่อง การพิจารณาช่วยเหลือผู้ประกอบการอาชีพงานก่อสร้าง ตามหนังสือสำนักเลขาธิการ
คณะรัฐมนตรี ที่ นร ๐๒๐๓/ว ๑๐๙ ลงวันที่ ๒๔ สิงหาคม ๒๕๓๒

สูตรการปรับราคา (สูตรค่า K) จะต้องคงที่ที่ระดับที่กำหนดไว้ในวันแล้วเสร็จตามที่กำหนดไว้ใน
สัญญา หรือภายในระยะเวลาที่จังหวัดได้ขยายออกไป โดยจะใช้สูตรของทางราชการที่ได้ระบุในข้อ ๑.๕

๑๒. มาตรฐานฝีมือช่าง

เมื่อจังหวัดได้คัดเลือกผู้เสนอราคารายใดให้เป็นผู้รับจ้างและได้ตกลงจ้างก่อสร้างตามประกาศนี้
แล้ว ผู้เสนอราคาจะต้องตกลงว่าในการปฏิบัติงานก่อสร้างดังกล่าว ผู้เสนอราคาจะต้องมีและใช้ผู้มีวุฒิบัตรระดับ ปวช.
ปวส. และปวท. หรือเทียบเท่าจากสถาบันการศึกษาที่ ก.พ. รับรองให้เข้ารับราชการได้ ในอัตราไม่ต่ำกว่าร้อยละ ๑
ของแต่ละ สาขาช่างแต่จะต้องมีจำนวนช่างอย่างน้อย ๑ คน ในแต่ละสาขาช่าง ดังต่อไปนี้

๑๒.๑ ช่างก่อสร้าง

๑๓. การปฏิบัติตามกฎหมายและระเบียบ

ในระหว่างระยะเวลาการก่อสร้าง ผู้เสนอราคาที่ได้รับการคัดเลือกให้เป็นผู้รับจ้างต้องปฏิบัติตาม
หลักเกณฑ์ที่กฎหมายและระเบียบได้กำหนดไว้โดยเคร่งครัด

๑๔. การประเมินผลการปฏิบัติงานของผู้ประกอบการ

หน่วยงานของรัฐสามารถนำผลการปฏิบัติงานแล้วเสร็จตามสัญญาของผู้เสนอราคาที่ได้รับการ
คัดเลือกให้เป็นผู้รับจ้างเพื่อนำมาประเมินผลการปฏิบัติงานของผู้ประกอบการ

ทั้งนี้ หากผู้เสนอราคาที่ได้รับการคัดเลือกไม่ผ่านเกณฑ์ที่กำหนดจะถูกระงับการยื่นข้อเสนอหรือ
ทำสัญญากับหน่วยงานของรัฐไว้ชั่วคราว



แบบสรุปราคากลางงานก่อสร้างอาคาร

<input type="checkbox"/>	โครงการก่อสร้าง	ปรับปรุงอาคารสถานที่ ห้องสุขา ทางลาด ราวจับ และภูมิทัศน์ ให้เหมาะสมกับการใช้บริการของผู้สูงอายุ		
<input type="checkbox"/>	สถานที่ก่อสร้าง	โรงพยาบาลบางกระพุ่ม อำเภอบางกระพุ่ม จังหวัดพิษณุโลก		
<input type="checkbox"/>	หน่วยงานออกแบบแปลนและรายการ	กองแบบแผน กรมสนับสนุนบริการสุขภาพ		
<input type="checkbox"/>	แบบเลขที่	เอกสารเลขที่	พื้นที่อาคาร	89 ตร.ม.
<input type="checkbox"/>	ประมาณราคาตามแบบ ปร.4	จำนวน 4 แผ่น	จำนวนชั้น	ชั้น
<input type="checkbox"/>	ราคาค่าวัสดุ	สำนักดัชนีเศรษฐกิจการค้า กระทรวงพาณิชย์ ประจำเดือน		
<input type="checkbox"/>	ราคาค่าแรงงานตามบัญชีค่าแรงงาน/ค่าดำเนินการ	สำหรับถอดแบบคำนวณราคากลางงานก่อสร้าง เดือน		
<input type="checkbox"/>	ประมาณราคาเดือน	กันยายน พ.ศ. 2559	ปรับราคาเมื่อเดือน	ตุลาคม พ.ศ. 2559
หลักเกณฑ์การกำหนดราคากลางงานก่อสร้าง ตามหนังสือกรมบัญชีกลาง ด่วนที่สุด ที่ กค 0405.3/ว364 ลว. 15 กันยายน 2559				
FACTOR. F ประเภทงานอาคาร เจียนโซ - เงินล่วงหน้าจ่าย 0% , - เงินประกันผลงานหัก 0, - ดอกเบี้ยเงินกู้ 0% , - ค่าภาษีมูลค่าเพิ่ม 7%				
ลำดับที่	รายการ	ราคาค่าก่อสร้าง		หมายเหตุ
		บาท		
1	ค่างานส่วนที่ 1 ค่างานต้นทุน (คำนวณในราคาทุน)	573,117.18		
	Factor F	1,3064		
	รวมค่างานกลุ่มงานที่ 1 ราคารวมค่า Factor F	748,720.29		
2	ค่างานส่วนที่ 2 หมวดงานครุภัณฑ์จัดซื้อหรือสั่งซื้อ	-		
	ราคารวมค่างานส่วนที่ 2 ค่าภาษีมูลค่าเพิ่ม (VAT) 7%	-		
3	ค่างานส่วนที่ 3 ค่าใช้จ่ายพิเศษตามข้อกำหนด (ถ้ามี)	-		
	รวมค่างานส่วนที่ 3	-		
รวมเงิน (1)+(2)+(3)		748,720.29		
คิดเป็นเงินทั้งสิ้นโดยประมาณ		748,000.00		
พื้นที่อาคาร		89	ตร.ม. เฉลี่ยราคา	8,404.49 บาท/ตร.ม.

คณะกรรมการกำหนดราคากลาง

คำสั่งจังหวัดพิษณุโลก ที่ 3854/2560 ลงวันที่ 26 กันยายน 2560

(ลงชื่อ) ประธานกรรมการกำหนดราคากลาง

(นายไพโรจน์ ปานเพชร) เกษีกรชำนาญการ

(ลงชื่อ) กรรมการกำหนดราคากลาง

(นายอธิป นาโซ) นายช่างโยธาชำนาญงาน
สำนักงานสาธารณสุขจังหวัดพิษณุโลก

(ลงชื่อ) กรรมการกำหนดราคากลาง

(นายอัครยาชัย คงเดช) นักวิชาการสาธารณสุขชำนาญการ

แบบสรุปรายการ ปริมาณงาน และราคา (BOQ.)

โครงการก่อสร้าง	ปรับปรุงอาคารสถานที่ ห้องสุชา ทางลาด ราวจับ และภูมิทัศน์	แบบเลขที่		
สถานที่ก่อสร้าง	โรงพยาบาลบางกระพุ่ม อำเภอบางกระพุ่ม จังหวัดพิษณุโลก	เอกสารเลขที่		
ลำดับ	สรุปหมวดงาน	จำนวนเงินบาท	หมายเหตุ	
1	ส่วนที่ 1 ค่างานต้นทุน (คำนวณในราคาทุน) กลุ่มงานที่ 1 (คิดเฉพาะค่าวัสดุและค่าแรงงานหรือทุนซึ่งยังไม่รวมค่าอำนวยการ ดอกเบี้ย กำไร และภาษี)			
	1.1 งานรื้อถอน			
	1.1.1 งานโครงสร้างทั่วไป	6,050.00		
	1.2 งานสถาปัตยกรรม			
	1.2.1 งานฝ้าเพดาน	5,680.00		
	1.2.2 งานฉิวพื้น	37,113.00		
	1.2.3 งานฉิวผนัง	178,295.00		
	1.2.4 งานประตู-หน้าต่าง พร้อมอุปกรณ์	87,750.00		
	1.2.5 งานสุขภัณฑ์	222,355.00		
	1.2.6 งานทาสี	4,960.00		
	1.2.7 งานหลังคา	2,340.00		
	1.3 งานระบบสุขาภิบาลและดับเพลิง			
	1.3.1 กรณี รพ. ไม่มีระบบบำบัดน้ำเสีย	8,799.18		
	1.4 งานระบบไฟฟ้าและสื่อสาร			
	1.4.1 งานระบบไฟฟ้า	19,775.00		
	รวมค่างานกลุ่มงานที่ 1	573,117.18		
2	กลุ่มงานที่ 2 (คิดเฉพาะค่าวัสดุและค่าแรงงานหรือทุนซึ่งยังไม่รวมค่าอำนวยการ ดอกเบี้ย กำไร และภาษี)			
	2.1 งานครุภัณฑ์จัดจ้างหรือสั่งทำ			
	2.2 งานตกแต่งภายในอาคาร			
	รวมค่างานกลุ่มงานที่ 2	-		
	กลุ่มงานที่ 3 (คิดเฉพาะค่าวัสดุและค่าแรงงานหรือทุนซึ่งยังไม่รวมค่าอำนวยการ ดอกเบี้ย กำไร และภาษี)			
	3.1 งานภูมิทัศน์			
	3.2 งานฝังบริเวณและงานก่อสร้างประกอบอื่น ๆ			
	รวมค่างานกลุ่มงานที่ 3	-		

1.(ลงชื่อ).....ประธานกรรมการกำหนดราคากลาง

2.(ลงชื่อ).....กรรมการกำหนดราคากลาง 3.(ลงชื่อ).....กรรมการกำหนดราคากลาง

แบบสรุปรายการ ปริมาณงาน และราคา (BOQ.)

โครงการก่อสร้าง		ปรับปรุงอาคารสถานที่ ห้องสุชา ทางลาด ราวจับ และภูมิทัศน์		แบบเลขที่	
สถานที่ก่อสร้าง		โรงพยาบาลบางกระทุ่ม อำเภอบางกระทุ่ม จังหวัดพิษณุโลก		เอกสารเลขที่	
ลำดับ	สรุปหมวดงาน	จำนวนเงิน บาท	หมายเหตุ		
	รวมค่างานส่วนที่ 1				
	ส่วนที่ 2 หมวดงานครุภัณฑ์จัดซื้อหรือสั่งซื้อ (คิดราคาผู้ผลิตหรือตัวแทนจำหน่ายซึ่งยังไม่รวมค่าภาษี)				
	2.1 งานครุภัณฑ์สั่งซื้อ				
	2.2 งานระบบโสตทัศน, ระบบคอมพิวเตอร์				
	รวมค่างานส่วนที่ 2				
	ส่วนที่ 3 ค่าใช้จ่ายพิเศษตามข้อกำหนด (ถ้ามี) (คิดในราคาเหมารวม ซึ่งรวมค่าใช้จ่ายและค่าภาษีไว้ด้วยแล้ว)				
	3.1 หมวดค่าใช้จ่ายพิเศษตามข้อกำหนด เงื่อนไข และ ความจำเป็นต้องมี				
	รวมค่างานส่วนที่ 3				

1.(ลงชื่อ).....ประธานกรรมการกำหนดราคากลาง

2.(ลงชื่อ).....กรรมการกำหนดราคากลาง 3.(ลงชื่อ).....กรรมการกำหนดราคากลาง

แบบแสดงรายการ ปริมาณงาน และราคา (BOQ.)

โครงการก่อสร้าง ปรับปรุงอาคารสถานที่ ห้องสุชา ทางลาด รววจับ และภูมิทัศน์
สถานที่ก่อสร้าง โรงพยาบาลบางกระพุ่ม อำเภอบางกระพุ่ม จังหวัดพิษณุโลก

แบบเลขที่
เอกสารเลขที่

ลำดับ ที่	รายการ	หน่วย	จำนวน	ค่าวัสดุ		ค่าแรงงาน		รวมเงิน
				ต่อหน่วย	เป็นเงิน	ต่อหน่วย	เป็นเงิน	
	ส่วนที่ 1 ค่างานต้นทุน (คำนวณในราคาทุน)							
1	งานรื้อถอน							
1	โถส้วมนั่งราบชนิดชักโครก (รื้อกอง)	ชุด	18.00			100.00	1,800.00	1,800.00
2	อ่างล้างมือ	ชุด	16.00			100.00	1,600.00	1,600.00
3	ประตู	ชุด	18.00			50.00	900.00	900.00
4	โคมไฟ	ชุด	25.00			30.00	750.00	750.00
5	ผนัง	ตรม.	15.00			45.00	675.00	675.00
6	หลังคา	ตรม.	13.00			25.00	325.00	325.00
	รวม (1)					0.00	6,050.00	6,050.00
2	งานปรับปรุง							
	1.2.1 งานฝ้าเพดาน							
1	ฝ้ายิปซัมบอร์ด 9 มม. โครงเคราโลหะอาบ สังกะสี ที-บาร์ @0.60x0.60 ม.	ตร.ม.	16.00	258.00	4,128.00	97.00	1,552.00	5,680.00
	รวม (1.2.1)				4,128.00		1,552.00	5,680.00
	1.2.2 งานฉิวพื้น							
1	ปูกระเบื้องพื้นฉิวเคลือบด้าน ขนาด 8"x8" หรือ 12" x 12"	ตร.ม.	89.00	259.00	23,051.00	158.00	14,062.00	37,113.00
	รวม (1.2.2)				23,051.00		14,062.00	37,113.00
	1.2.3 งานฉิวผนัง							
1	ก่ออิฐฉาบปูนครึ่งแผ่น	ตร.ม.	25.00	306.00	7,650.00	89.00	2,225.00	9,875.00
2	ฉาบปูนผนังเรียบ	ตร.ม.	25.00	57.00	1,425.00	82.00	2,050.00	3,475.00
3	เสาดิน - ทับหลัง ค.ส.ล.	ตร.ม.	25.00	55.00	1,375.00	44.00	1,100.00	2,475.00
4	ปูกระเบื้องผนังเคลือบสี ขนาด 8"x8" หรือ 8" x 10"	ตร.ม.	385.00	256.00	98,560.00	166.00	63,910.00	162,470.00
	รวม (1.2.3)				109,010.00		69,285.00	178,295.00
	1.2.4 งานประตู-หน้าต่าง พร้อมอุปกรณ์							
1	ป1 บานเปิด PVC มีช่องเกล็ดระบายอากาศ ขนาดบาน 0.80x2.00 ม.	ชุด	13.00	1,750.00	22,750.00	200.00	2,600.00	25,350.00
2	ป2 บานเปิด PVC มีช่องเกล็ดระบายอากาศ ขนาดบาน 0.70x2.00 ม.	ชุด	13.00	1,600.00	20,800.00	200.00	2,600.00	23,400.00
3	ป3 บานประตูเลื่อนคู่กรอบบานอลูมิเนียมบานทึบ ขนาด 1.20 x 2.00 ม.	ชุด	1.00	8,000.00	8,000.00	0.00	0.00	8,000.00
4	ป4 บานประตูเลื่อนกรอบบานอลูมิเนียมบานทึบ ขนาด 1.00 x 2.00 ม.	ชุด	1.00	7,500.00	7,500.00	0.00	0.00	7,500.00
5	ป5 บานประตูเลื่อนกรอบบานอลูมิเนียมบานทึบ ขนาด 0.80 x 2.00 ม.	ชุด	1.00	7,500.00	7,500.00	0.00	0.00	7,500.00
6	ป6 บานประตูเลื่อนเดี่ยวกรอบบานอลูมิเนียมบานทึบ ขนาด 1.20 x 2.00 ม.	ชุด	2.00	8,000.00	16,000.00	0.00	0.00	16,000.00
	รวม (1.2.4)				82,550.00		5,200.00	87,750.00
	1.2.5 งานสุขภัณฑ์ (เคลื่อนย้าย)							
1	ชักโครกนั่งราบเคลื่อนย้ายพร้อมท่อน้ำ	ชุด	23.00	3,410.00	78,430.00	450.00	10,350.00	88,780.00
2	โถปัสสาวะ รวมอุปกรณ์ติดตั้งครบชุด	ชุด	2.00	2,700.00	5,400.00	450.00	900.00	6,300.00
3	ฝักบัวสายอ่อน	ชุด	6.00	635.00	3,810.00	70.00	420.00	4,230.00
4	ฝักบัวฉีดชำระ	ชุด	23.00	310.00	7,130.00	35.00	805.00	7,935.00
5	ที่ใส่กระดาษชำระ	ชุด	23.00	295.00	6,785.00	120.00	2,760.00	9,545.00

1.(ลงชื่อ).....ประธานกรรมการกำหนดราคากลาง

2.(ลงชื่อ).....กรรมการกำหนดราคากลาง 3.(ลงชื่อ).....กรรมการกำหนดราคากลาง

แบบแสดงรายการ ปริมาณงาน และราคา (BOQ.)

โครงการก่อสร้าง ปรับปรุงอาคารสถานที่ ห้องสุขา ทางลาด รววจับ และภูมิทัศน์
สถานที่ก่อสร้าง โรงพยาบาลบางกระพุ่ม อำเภอบางกระพุ่ม จังหวัดพิษณุโลก

แบบเลขที่
เอกสารเลขที่

ลำดับ ที่	รายการ	หน่วย	จำนวน	ค่าวัสดุ		ค่าแรงงาน		รวมเงิน
				ต่อหน่วย	เป็นเงิน	ต่อหน่วย	เป็นเงิน	
6	ที่ใส่สบู่	ชุด	6.00	280.00	1,680.00	120.00	720.00	2,400.00
7	อ่างล้างมือเคลื่อนขาพร้อมอุปกรณ์ติดตั้งครบชุด	ชุด	19.00	1,005.00	19,095.00	450.00	8,550.00	27,645.00
8	กระเบื้อง 18"x24" กรอบอลูมิเนียม	ชุด	19.00	350.00	6,650.00	70.00	1,330.00	7,980.00
9	ราวแขวนผ้า	ชุด	6.00	250.00	1,500.00	70.00	420.00	1,920.00
10	ชั้นวางของเคลื่อนขา	ชุด	19.00	280.00	5,320.00	35.00	665.00	5,985.00
11	ราวมือจับสเตนเลส ยึดติดผนัง							
	- ราวทรงตัวรูปตัวแอล (Ø32 มม.)	อัน	23.00	780.00	17,940.00	105.00	2,415.00	20,355.00
	- ราวทรงตัวรูปตัวที (Ø32 มม.)	อัน	23.00	1,240.00	28,520.00	70.00	1,610.00	30,130.00
12	ก๊อกน้ำล้างพื้น Dia 1/2 นิ้ว	ชุด	15.00	180.00	2,700.00	25.00	375.00	3,075.00
13	ตะแกรงดักกลิ่น	ชุด	27.00	150.00	4,050.00	75.00	2,025.00	6,075.00
	รวม (1.2.5)				189,010.00		33,345.00	222,355.00
	1.2.6 งานทาสี							
1	สีภายใน สีอิมัลชันชนิดทนสภาวะอากาศ สูงถึงฝ้าเพดาน	ตร.ม.	20.00	38.00	760.00	30.00	600.00	1,360.00
2	สีภายนอก สีอิมัลชันชนิดทนสภาวะอากาศ	ตร.ม.	50.00	38.00	1,900.00	34.00	1,700.00	3,600.00
	รวม (1.2.6)				2,660.00		2,300.00	4,960.00
	1.2.7 งานหลังคา							
1	หลังคามหาล้อซีล	ตร.ม.	13.00	110.00	1,430.00	70.00	910.00	2,340.00
	รวม (1.2.7)				1,430.00		910.00	2,340.00
	1.3 งานประปา - สุขาภิบาล							
	1.3.1 กรณีโรงพยาบาลไม่มีระบบบำบัดน้ำเสีย							
	ระบบท่อระบายน้ำ							
1	เดินท่อประปาย่อย PB - 13.5							
	Dia. 3/4"	ม.	6.00	39.00	234.00	30.00	180.00	414.00
2	อุปกรณ์ประกอบท่อ PB, ที่ยึดท่อ	รวม	1.00	163.80	163.80	49.14	212.94	376.74
3	เดินท่อส้วม PVC. -8.5							
	Dia. 6"	ม.	4.00	350.00	1,400.00	200.00	800.00	2,200.00
	Dia. 4"	ม.	3.00	134.58	403.74	100.00	300.00	703.74
	Dia. 2"	ม.	2.00	37.85	75.70	40.00	80.00	155.70
	อุปกรณ์ประกอบท่อ PVC, ที่ยึดท่อ	รวม	1.00	1,315.61	1,315.61	394.68	1,710.29	3,025.90
4	เดินท่อน้ำทิ้ง PVC. -8.5				0.00	0.00	0.00	0.00
	Dia. 3"	ม.	4.00	89.00	356.00	75.00	300.00	656.00
	Dia. 2"	ม.	5.00	37.85	189.25	40.00	200.00	389.25
	อุปกรณ์ประกอบท่อ PVC, ที่ยึดท่อ	รวม	1.00	381.68	381.68	114.50	496.18	877.85
	รวม (1.3)				4,519.77		4,279.41	8,799.18
	1.4 งานระบบไฟฟ้าและสื่อสาร							
	1.4.1 งานระบบไฟฟ้า							
1	ไฟดาวไลท์ Dia.6" ฝังฝ้าเพดาน หลอด LED(BULB) 1x7 W. พร้อมสวิตซ์ไฟฟ้าทางเดียว 1 ช่อง	ชุด	35.00	450.00	15,750.00	115.00	4,025.00	19,775.00
	รวม 1.4.1				15,750.00		4,025.00	19,775.00

1.(ลงชื่อ).....ประธานกรรมการกำหนดราคากลาง
2.(ลงชื่อ).....กรรมการกำหนดราคากลาง 3.(ลงชื่อ).....กรรมการกำหนดราคากลาง



งานพัสตุ ฝ่ายบริหารทั่วไป

สำนักงานสาธารณสุขจังหวัดพิษณุโลก

0-5525-2052 ต่อ 114

ปรับปรุงอาคารสถานที่ ห้องสมุด ทางลาด ราวจับ และภูมิทัศน์
ให้เหมาะสมกับการใช้บริการของผู้สูงอายุ ภายในโรงพยาบาล
อำเภอบางระทும் จังหวัดพิษณุโลก

หมายเลขแบบ	แบบแสดง
A-01/ 08	รายการประกอบแบบ
A-02/ 08	แปลนผังบริเวณ
A-03/ 08	ปรับปรุงห้องสุขา WC 1 , WC 2
A-04/ 08	ปรับปรุงห้องสุขา WC 3 , WC 4
A-05/ 08	ปรับปรุงห้องสุขา WC 5.1
A-06/ 08	ปรับปรุงห้องสุขา WC 5.2
A-07/ 08	ปรับปรุงห้องสุขา WC 6 , WC 7
A-08/ 08	แสดงรูปตัดงานติดตั้งสุขภัณฑ์

รายการประกอบแบบ

ปรับปรุงอาคารสถานที่ ห้องสุขา ทางลาด ราวจับ และภูมิทัศน์
ที่โรงพยาบาลบางกระพุ่ม อำเภอบางกระพุ่ม จังหวัดพิษณุโลก

1. จุดประสงค์

ให้ผู้รับจ้างทำการปรับปรุงอาคารสถานที่ ห้องสุขา ทางลาด ราวจับ และภูมิทัศน์
ภายในโรงพยาบาลบางกระพุ่ม อำเภอบางกระพุ่ม จังหวัดพิษณุโลก โดยผู้รับจ้างต้องจัดทำวัสดุ
และอุปกรณ์ต่าง ๆ ตามที่คณะกรรมการตามเกณฑ์ราคา ที่คณะกรรมการกำหนดราคากลางให้เป็น
ข้อพิจารณา และช่างฝีมือต้องมีมาตรฐาน แล้วเสร็จ ครบถ้วน ใช้การได้ดี มีประสิทธิภาพ

2. อาคารที่ดำเนินการ

- | | | |
|---|--|--------------|
| 1 | อาคารกายภาพ ปรับปรุงห้องสุขา WC1 | จำนวน 1 ห้อง |
| 2 | อาคารส่งเสริมฯ | |
| | ปรับปรุงห้องสุขาชั้นล่าง W/C2 (1) | จำนวน 2 ห้อง |
| | ปรับปรุงห้องสุขาชั้นล่าง W/C2 (2) | จำนวน 2 ห้อง |
| 3 | อาคาร OPD ปรับปรุงห้องสุขา WC3 | จำนวน 1 ห้อง |
| 4 | อาคารโรคติดต่อและยาเสพติด WC4 | จำนวน 1 ห้อง |
| 5 | อาคารผู้ป่วยใน 30 เตียง W/C5 | จำนวน 2 ห้อง |
| 6 | อาคารผู้ป่วยใน 30 เตียง W/C6 | จำนวน 2 ห้อง |
| | ปรับปรุงห้องสุขาผู้ป่วยห้องพิเศษ | จำนวน 6 ห้อง |
| 7 | อาคารโรงซักฟอก - อาคารโรงครัว ปรับปรุงห้องสุขา WC7 | จำนวน 1 ห้อง |

3. ก่อนเริ่มงาน

1. ให้ผู้รับจ้างส่งแผนการปฏิบัติงาน เสนอให้ คณะกรรมการตรวจสอบการจ้าง
โดยผ่านผู้ควบคุมงานทำการตรวจสอบและอนุมัติโดยทำเป็นลายลักษณ์อักษร
2. ในกรณีมีผลิตภัณฑ์ต้องตรวจสอบให้ผู้รับจ้างส่งตัวอย่าง ผลิตภัณฑ์วัสดุก่อสร้าง
ให้คณะกรรมการตรวจสอบการจ้างโดย ผ่านผู้ควบคุมงานตรวจสอบและอนุมัติก่อน
นำมาใช้ทำการก่อสร้างโดยทำเป็นลายลักษณ์อักษร

4. ขั้นตอนการปฏิบัติงาน

ให้ผู้รับจ้างทำการก่อสร้างโดยยึดหลักวิชาชีพช่างที่ดีและมีมาตรฐานทุกขั้นตอนของการก่อสร้าง

5. สรุปท้ายรายการ

แบบรูปรายการใด หากขัดแย้งกันให้ถือจำนวน ปริมาณ พื้นที่
หรือความยาวและดุลยพินิจคำชี้แจงของคณะกรรมการตรวจสอบผู้ควบคุมงานที่กำหนดแนวทางการ
การแก้ไขเป็นข้อยุติโดยสิ้นเชิง และไม่เกินว่าเป็นการแก้ไขแบบรูปรายการ หรือสัญญาจ้างแต่อย่างใด

คณะกรรมการจัดทำแบบรายการงานก่อสร้าง
คำสั่งจังหวัดพิษณุโลกที่ 3853 / 2560 วันที่ 26 กันยายน 2560

(ลงชื่อ) ประธานกรรมการ
(ลงชื่อ) นายไพโรจน์ วัฒนพร ปลัดสรรงานรายการ
(ลงชื่อ) นายอภิ นานท์ กรรมการ
(ลงชื่อ) นายอภิ นานท์ นายช่างโยธาชำนาญงาน
(ลงชื่อ) นายอภิ นานท์ กรรมการ
(นายอภิ นานท์) นายช่างโยธาชำนาญงาน



สำนักงานสาธารณสุขจังหวัดพิษณุโลก
กระทรวงสาธารณสุข

กลุ่มงานบริหารทั่วไป งานพัสดุแผนกโยธา

ชื่อแบบ

นายคณณรงค์ วัฒนกุล

นายฟ้า-ใจธา

ตราฯ

นายอภิ นานท์

นายช่างโยธาชำนาญงาน

เห็นชอบ

นายระยอง สิมกระสิน

นักจัดการงานทั่วไปชำนาญการ

อนุมัติ

นางดวงรัตน์ สีขาวหญิง

หมอก.ร.น.น.ภ.ร.น.

แบบ

ปรับปรุงอาคารสถานที่ ห้องสุขา ทางลาด

ราวจับ และภูมิทัศน์ ให้เหมาะสมกับ

การให้บริการของผู้สูงอายุ

แสดงแบบ

สารบัญแบบ

ขนาดกระดาษ

แบบเลขที่

A-01/08

จำนวน

8 แผ่น

วันที่ 20 ตุลาคม 2560



สำนักงานสาธารณสุขจังหวัดพิษณุโลก
กระทรวงสาธารณสุข

กลุ่มงานบริหารทั่วไป งานสิ่งแวดล้อมโยธา

เขียนแบบ

เชนงนต์ รัตนาภรณ์

นายช่างโยธา

ตรวจ

อนุมัติ

นายช่างโยธาชำนาญงาน

นายช่างโยธา

นายช่างโยธา

นักจัดการงานทั่วไปชำนาญการ

อนุมัติ

นางจตุรรัตน์ เสือทองวิเศษ

สถาปนิก

สถาปนิก

แบบ

ปรับปรุงอาคารสถานที่ ห้องสุขา ทางลาด

ราวจับ และภูมิทัศน์ ให้เหมาะสมกับ

การใช้บริการของผู้สูงอายุ

แสดงแบบ

แบบผังบริเวณ รพ.บางกระทุ่ม

โดยสังเขป

มาตราส่วน 1:750

แบบเลขที่

หน้า

จำนวน

วันที่ 20 ตุลาคม 2560

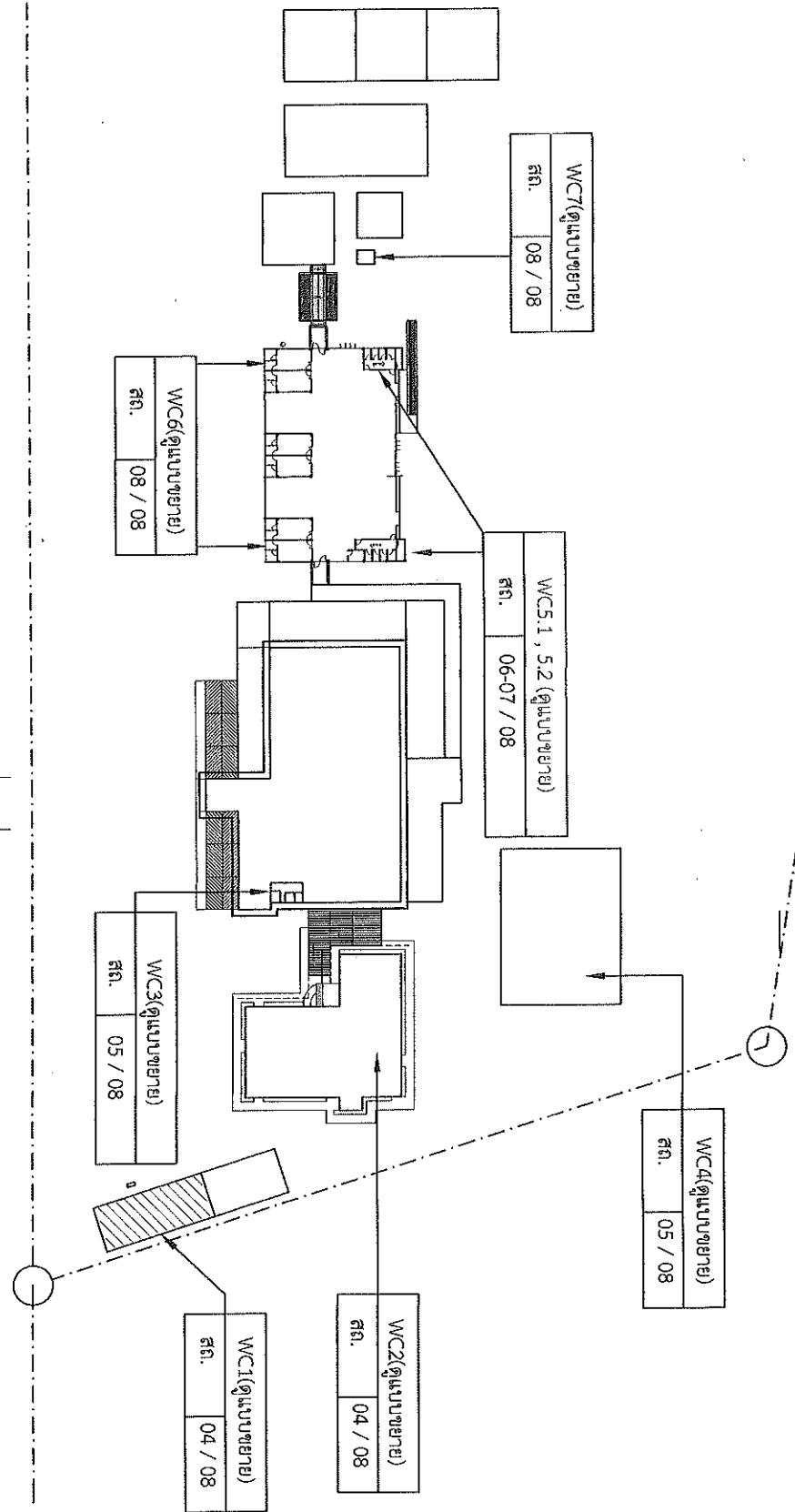

ทางหลวงจังหวัด สายสี่สิบสี่กึ่ง-บางกระทุ่ม

ไปอำเภอบางกระทุ่ม

ผังบริเวณ รพ.บางกระทุ่ม

มาตราส่วน 1:750

คณะกรรมการจัดทำแบบปฏิบัติการภาคีสถัง
คำสั่งจังหวัดพิษณุโลก ที่ 3853 / 2560 วันที่ 26 กันยายน 2560

(ลงชื่อ) ประธานกรรมการ
(นายโพธิ์ วัฒนพร) นายสาธารณสุข
(ลงชื่อ) กรรมการ
(นายอภิรักษ์) นายช่างโยธาชำนาญงาน
(ลงชื่อ) กรรมการ
(นายสิทธิชัย คงเดช) นักวิชาการสาธารณสุขชำนาญการ



สำนักงานสาธารณสุขจังหวัดพระนครศรีอยุธยา
 กระทรวงสาธารณสุข
 กรุงเทพมหานคร

รายการประกอบแบบย่อ

สัญลักษณ์ ความหมาย

- ① ประตูบานเลื่อนพร้อมกลไกขับเคลื่อนด้วยตัวนำเส้น ขนาด 8"x8" หรือ 12" x 12" ขนาดเบา
- △ ประตูบานเลื่อนพร้อมกลไกขับเคลื่อนด้วยตัวนำเส้น ขนาด 8"x8" หรือ 8" x 10" สูง 2.50 เมตรเบา
- ▽ ประตูบานเลื่อนพร้อมกลไกขับเคลื่อนด้วยตัวนำเส้น
- ② ติดตั้งบานประตูบานเลื่อนพร้อมกลไกขับเคลื่อนด้วยตัวนำเส้น ขนาด 1.00 x 2.00 ม.
- ▽ บานประตูบานเลื่อนพร้อมกลไกขับเคลื่อนด้วยตัวนำเส้น
- ③ งานประติมากรรมเหล็ก
- ④ ประตูบานเลื่อนพร้อมกลไกขับเคลื่อนด้วยตัวนำเส้น พร้อมอุปกรณ์ซ่อมแซม
- ⑤ ประตูบานเลื่อนพร้อมกลไกขับเคลื่อนด้วยตัวนำเส้น พร้อมอุปกรณ์ซ่อมแซม

1 อาคารกักขังฯ ปรับปรุงห้องสุขา WC1 จำนวน 1 ห้อง

2

**อาคารสิ่งเสริมฯ
 ปรับปรุงห้องสุขาชั้นล่าง WC2 (1)
 ปรับปรุงห้องสุขาชั้นล่าง WC2 (2)**

รายการประกอบแบบย่อ

- สัญลักษณ์ ความหมาย
- WC2 (1) ห้องน้ำห้องน้ำชาย-หญิงเดี่ยว จำนวน 2 ห้อง
- WC2 (2) ห้องน้ำห้องน้ำชาย-หญิง จำนวน 2 ห้อง
- งานปรับและสุขาภิบาล**
- 1. ราวทรงตัวรูปแอล (Ø32 มม.)
- 2. ราวทรงตัวรูปสี่เหลี่ยม (Ø32 มม.)
- ① วัสดุผนังและอุปกรณ์ติดตั้ง
- 1. ใช้ตัวฉลุมุงจากหน้าไม้เพื่อ หรืออุปกรณ์ชำระ
- งานประติมากรรม**
- ② ติดตั้งบานประตูบานเลื่อนพร้อมกลไกขับเคลื่อนด้วยตัวนำเส้น พร้อมอุปกรณ์ซ่อมแซม
- งาน PVC และอุปกรณ์ติดตั้ง ประตูบานเลื่อนพร้อมกลไกขับเคลื่อนด้วยตัวนำเส้น

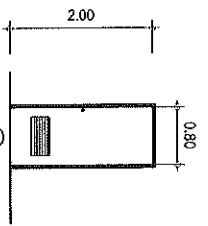

แบบขยาย ประตู ห้องสุขา WC2 (1) , WC2 (2)
 ขนาดส่วน 1 : 75

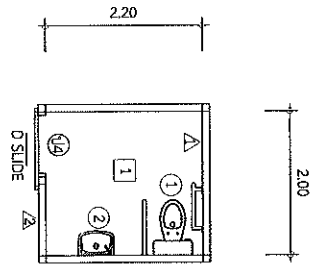

แปลนพื้นที่ห้องสุขา WC1
 ขนาดส่วน 1 : 75

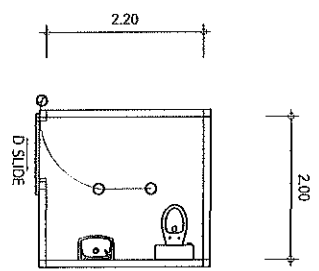

แปลนไฟฟ้า WC1
 ขนาดส่วน 1 : 75

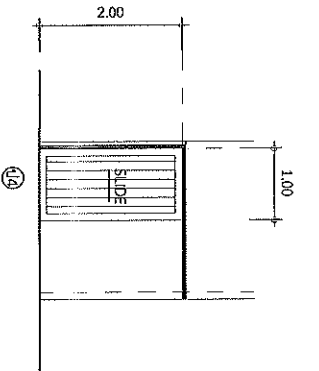

แบบขยาย ประตู
 ขนาดส่วน 1 : 75

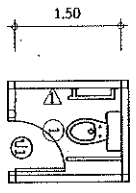

แปลนพื้นที่ห้องสุขา WC2 (1)
 ขนาดส่วน 1 : 75

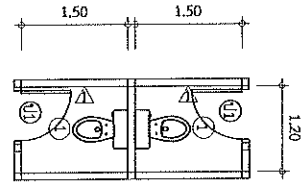

แปลนพื้นที่ห้องสุขา WC2 (2)
 ขนาดส่วน 1 : 75

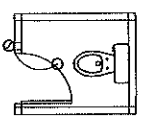

แปลนไฟฟ้า WC2 (1) , WC2 (2)
 ขนาดส่วน 1 : 75

คณะกรรมการจัดทำแบบแปลนฯ กรมการช่างก่อสร้าง
 ทำสังเขปครั้งที่สิบในโอกาสที่ 3853 / 2560 วันที่ 26 กันยายน 2560

(ลงชื่อ) (นายพรชัย นันทน) ประธานกรรมการ
 (ลงชื่อ) (นายพรชัย นันทน) ปลัดรักษาการ
 (ลงชื่อ) (นายพรชัย นันทน) กรรมการ
 (ลงชื่อ) (นายพรชัย นันทน) กรรมการ

ปรับปรุงห้องสุขา WC1 , WC2

ขนาดตัวส่วน 1:75		
แบบก่อสร้าง	แผ่นที่	A-03/08
	จำนวน	08 แผ่น

ปรับปรุงอาคารสถานที่ ห้องสุขา ทางลาด
 ราวจับ และสุขภัณฑ์ในชั้นล่างและชั้น
 การให้บริการของผู้สูงอายุ

นางดวงจิตต์ นิมิตรานุกูล
 นายกเทศมนตรีเมืองอยุธยา

นายพรชัย นันทน
 ปลัดรักษาการ

5.1 อาคารผู้ป่วยใน 30 เตียง WC5.1 ปรับปรุงห้องสุขาผู้ป่วยรวม หญิง จำนวน 1 ห้อง

รายการประกอบแบบย่อ

สัญลักษณ์ ความหมาย

- ประตูบานเดียว
- ▴ ประตูบานเดียว

- งานประตูละเอียด
- ① ติดตั้งบานประตู PVC ไม้สีส้ม 0.80 X 2.00 ม. งาน PVC และอุปกรณ์ครบชุด มาตรฐานตามห้องสมุด
 - ② ติดตั้งบานประตู PVC ไม้สีส้ม 0.70 X 2.00 ม. งาน PVC และอุปกรณ์ครบชุด มาตรฐานตามห้องสมุด
 - ③ ติดตั้งบานประตูบานเดียว หรือบานคู่บานเดียว งาน PVC ไม้สีส้ม 0.70 X 2.00 ม. งาน PVC และอุปกรณ์ครบชุด มาตรฐานตามห้องสมุด

- 1. ไม้ท่อนเหล็ก หนา 6 มม. สีเทา เหล็กชุบสังกะสี (LEXIBON) 1x7 W.
- 2. ราวจับเหล็กแบบกลม (Ø32 มม.)
- 3. ราวจับตัวจับ (Ø32 มม.)
- 4. ฝักรูปวงรี และอุปกรณ์ห้องน้ำ
- 5. ฝักรูปวงรี และอุปกรณ์ห้องน้ำ
- 6. ฝักรูปวงรี และอุปกรณ์ห้องน้ำ
- 7. ฝักรูปวงรี และอุปกรณ์ห้องน้ำ

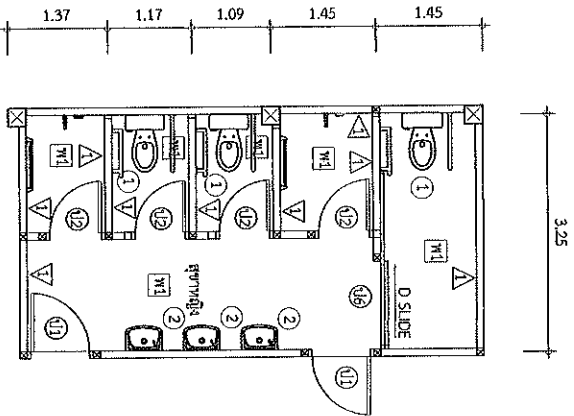

แปลนพื้นที่ห้องสุขาหญิง WC5.1

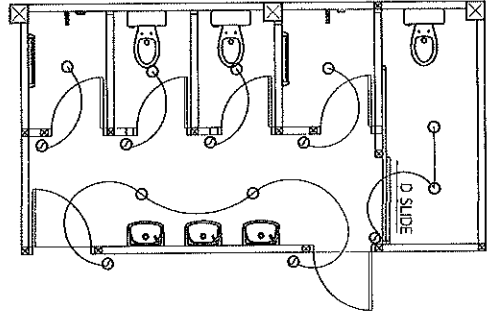

แปลนไฟฟ้า WC5.1

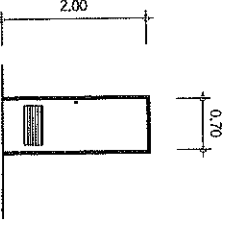

แบบขยาย ประตูห้องสุขา WC5.1

มาตราส่วน 1 : 75

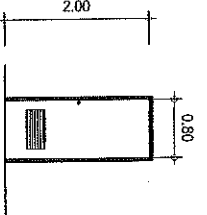

แบบขยาย ประตูห้องสุขา WC5.1

มาตราส่วน 1 : 75

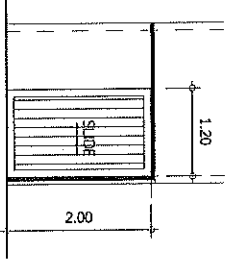

แบบขยาย ประตู SLIDE

มาตราส่วน 1 : 75

คณะกรรมการจัดทำแบบแปลนโครงการก่อสร้าง
 ศาสตราจารย์พิเศษคุณหญิง จ. เสวยศิริ / 2560 วันที่ 26 กันยายน 2560

(ลงชื่อ) ประธานกรรมการ
 (นายโพธิ์พงษ์ ปานเพชร) เกษียรศักดิ์ งามบุญการ
 (ลงชื่อ) กรรมการ
 (นายชัชฌิมา นวรัตน์) นายช่างโยธาชำนาญงาน
 (ลงชื่อ) กรรมการ
 (นายธีรเกียรติยศ คงยศ) หน้ที่วิชาการสาธารณสุขชำนาญการ



สำนักงานสาธารณสุขจังหวัดพิษณุโลก
 กระทรวงสาธารณสุข

กลุ่มงานบริหารทั่วไป งานพัสดุแผนกโยธา

ชื่อแบบ

นางสาวจิตตา

ดวงจ

อติ นาน

นางสาวนิรารัตนาภรณ์

เบญจอน

นายเกษม คุ้มกระจุ

นักจัดการงานทั่วไปชำนาญการ

อภิมณี

นางดวงรัตน์ เชื้อทองเจริญ

ผอ.รพ.บางระจัน

แบบอาคาร

ปรับปรุงอาคารสถานที่ ห้องสุขา ทางลาด

ราวจับ และภูมิทัศน์ ให้เหมาะสมกับ

การให้บริการของผู้สูงอายุ

แสดงแบบ

ปรับปรุงห้องสุขา WC5.1

มาตราส่วน 1:75

แบบเลขที่

พื้นที่

A-05/09

จำนวน

08 แผ่น

วันที่ 20 ตุลาคม 2560

5.2 อาคารผู้ป่วยใน 30 เตียง WCS.2 ปรับปรุงห้องสุขาผู้ป่วยรวม ชาย จำนวน 1 ห้อง

รายการประกอบแบบย่อ

- สัญลักษณ์ ความหมาย
- งานสีพื้น-สีผนัง
- 1. ปูกระเบื้องพื้นแบบราวจีผิวเคลือบสีน้ำตาลเข้ม ขนาด 8x8 หรือ 12x12 ขนาดหนา 6 มม. ติดผนังสูง 1.80 เมตร
 - 2. ปูกระเบื้องผนังสูง 1.80 เมตร
 - 3. ปูกระเบื้องผนังสูง 1.80 เมตร
 - 4. ปูกระเบื้องผนังสูง 1.80 เมตร
 - 5. ปูกระเบื้องผนังสูง 1.80 เมตร
 - 6. ปูกระเบื้องผนังสูง 1.80 เมตร
 - 7. ปูกระเบื้องผนังสูง 1.80 เมตร
- งานประตูดัดและอุปกรณ์
- 1. ติดตั้งบานประตู PVC กว้าง 0.80 X 2.00 ม. รางบน PVC และอุปกรณ์ครบชุด มาตรฐานตามข้อกำหนด
 - 2. ติดตั้งบานประตู PVC กว้าง 0.70 X 2.00 ม. รางบน PVC และอุปกรณ์ครบชุด มาตรฐานตามข้อกำหนด
 - 3. ติดตั้งบานประตูบานพับบานพับบานพับ ขนาด 1.20 X 2.00 ม. รางบนบานพับ และอุปกรณ์ครบชุด มาตรฐานตามข้อกำหนด
 - 4. รางบานพับบานพับบานพับบานพับ
 - 5. รางบานพับบานพับบานพับบานพับ
 - 6. รางบานพับบานพับบานพับบานพับ
 - 7. รางบานพับบานพับบานพับบานพับ

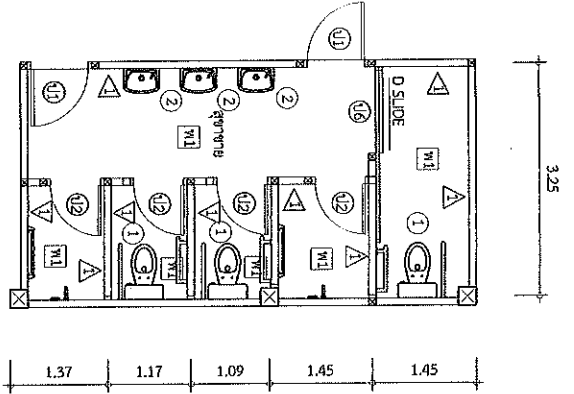

แปลนพื้นที่ห้องสุขาชาย WCS.2
มาตราส่วน 1 : 75

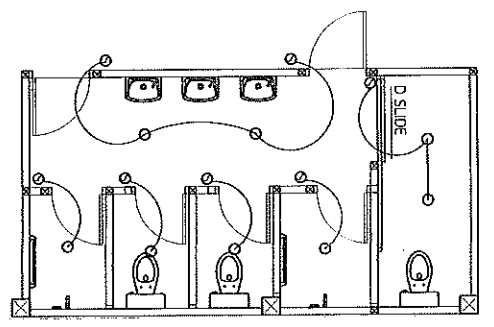

แปลนไฟฟ้า WCS.2
มาตราส่วน 1 : 75

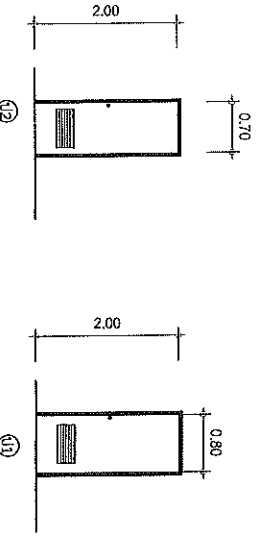

แบบขยาย ประตู ห้องสุขา WCS.2
มาตราส่วน 1 : 75

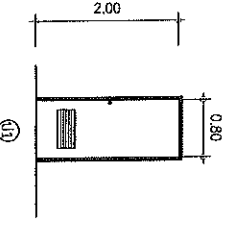

แบบขยาย ประตู ห้องสุขา WCS.2
มาตราส่วน 1 : 75

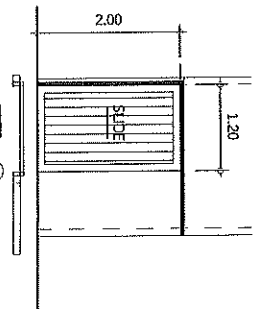

แบบขยาย ประตู
มาตราส่วน 1 : 75

คณะกรรมการจัดทำแบบฐานรากอาคารภาคีสถัง
คำสั่งจังหวัดพิษณุโลก ที่ 3859 / 2560 วันที่ 26 กันยายน 2560

(ลงชื่อ) ประธานกรรมการ
(นายโพธิ์พงษ์ วัฒนพร) ปลัดประธานกรรมการ

(ลงชื่อ) กรรมการ
(นายอติเทพ นาน้อย) นายช่างโยธาชำนาญงาน

(ลงชื่อ) กรรมการ
(นายอติเทพ นาน้อย) นักวิชาการศึกษาชำนาญงาน



ผู้อำนวยการสาธารณสุขจังหวัดพิษณุโลก
กระทรวงสาธารณสุข

กลุ่มงานบริหารทั่วไป งานพัสดุและแผนโยธา

ชื่อแบบ

นายช่างโยธา

ตรวจ

อติเทพ นาน้อย

นายช่างโยธาชำนาญงาน

เห็นชอบ

นายประกอบ วัฒนพร

นางอรุณางค์ นาน้อย

นางอรุณางค์ นาน้อย

นางอรุณางค์ นาน้อย

นางอรุณางค์ นาน้อย

นางอรุณางค์ นาน้อย

นางอรุณางค์ นาน้อย

นางอรุณางค์ นาน้อย

นางอรุณางค์ นาน้อย

นางอรุณางค์ นาน้อย

นางอรุณางค์ นาน้อย

นางอรุณางค์ นาน้อย

นางอรุณางค์ นาน้อย

นางอรุณางค์ นาน้อย

นางอรุณางค์ นาน้อย

นางอรุณางค์ นาน้อย

นางอรุณางค์ นาน้อย

นางอรุณางค์ นาน้อย

นางอรุณางค์ นาน้อย

อาคารผู้ป่วยใน 30 เตียง WCC6 ปรับปรุงห้องสุขาผู้ป่วยห้องพิเศษ จำนวน 6 ห้อง

รายการประกอบแบบย่อ
 ความหมาย

- สัญลักษณ์
- งานสีทาพื้น สีขาว
- ▲ ประตูบานครึ่งบานเสริมเหล็กสีเงิน ขนาด 8'x8' หรือ 12' x 12' ขนาดบานประตูบานครึ่งบานเสริมเหล็กสีเงิน ขนาด 8'x8' หรือ 8' x 10' สูง 2.50 ม.บานบาน
- งานประตูปanel PVC
- 2 ติดตั้งบานประตู PVC เกล็ดสี 0.70 X 2.00 ม. งาน PVC และอุปกรณ์ประกอบต่าง ๆ มาตรฐานตามท้องตลาด งานไฟฟ้าและสายต่าง ๆ และติดตั้งตามข้อกำหนด
- โพลีเอสเตอร์ Dia.6" สีฟ้าขนาดตามหลอด LED(BLU) 1x7 W.
- งานติดตั้งหลอด LED
- 1. ราวทรงตัวรูปท่อกลม (Ø32 มม.)
- 2. ราวทรงตัวรูปท่อน้ำ (Ø32 มม.)
- 1 สุ่มหินและอุปกรณ์ต่าง ๆ มาตรฐานตามท้องตลาด
- 2 ติดตั้งราวบันไดกันลื่น หรืออุปกรณ์ต่าง ๆ อย่างแข็งแรง หรืออุปกรณ์ต่าง ๆ
- 3 ก้อนน้ำแข็ง สีฟ้า

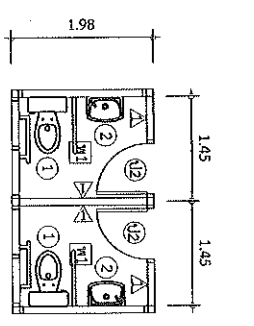

แปลนพื้นที่สุขาห้องพิเศษ WCC6
 มาตรฐาน 1 : 75

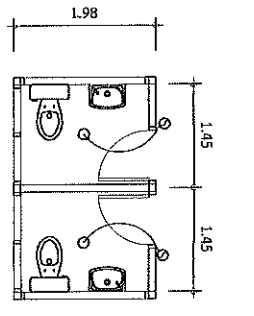

แปลนไฟฟ้า WCC6
 มาตรฐาน 1 : 75

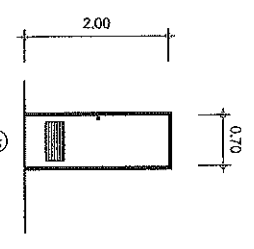

แบบขยาย ประตูห้องสุขา WCC6
 มาตรฐาน 1 : 75

อาคารโรงซักฟอก - อาคารโรงครัว ปรับปรุงห้องสุขา WCC7 จำนวน 1 ห้อง

รายการประกอบแบบย่อ
 ความหมาย

- สัญลักษณ์
- งานสีทาพื้น สีขาว
- ▲ ประตูบานครึ่งบานเสริมเหล็กสีเงิน ขนาด 8'x8' หรือ 12' x 12' ขนาดบานประตูบานครึ่งบานเสริมเหล็กสีเงิน ขนาด 8'x8' หรือ 8' x 10' สูง 2.50 ม.บานบาน
- ▲ ประตูบานครึ่งบานเสริมเหล็กสีเงิน ขนาด 8'x8' หรือ 8' x 10' สูง 2.50 ม.บานบาน
- งานประตูปanel PVC
- 2 ติดตั้งบานประตู PVC เกล็ดสี 0.70 X 2.00 ม. งาน PVC และอุปกรณ์ประกอบต่าง ๆ มาตรฐานตามท้องตลาด งานไฟฟ้าและสายต่าง ๆ และติดตั้งตามข้อกำหนด
- โพลีเอสเตอร์ Dia.6" สีฟ้าขนาดตามหลอด LED(BLU) 1x7 W.
- งานติดตั้งหลอด LED
- 1. ราวทรงตัวรูปท่อกลม (Ø32 มม.)
- 2. ราวทรงตัวรูปท่อน้ำ (Ø32 มม.)
- 1 สุ่มหินและอุปกรณ์ต่าง ๆ มาตรฐานตามท้องตลาด
- 2 ติดตั้งราวบันไดกันลื่น หรืออุปกรณ์ต่าง ๆ อย่างแข็งแรง หรืออุปกรณ์ต่าง ๆ
- 3 ก้อนน้ำแข็ง สีฟ้า

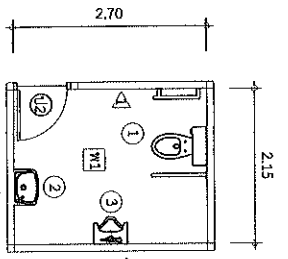

แปลนพื้นที่สุขาห้องสุขา WCC7
 มาตรฐาน 1 : 75

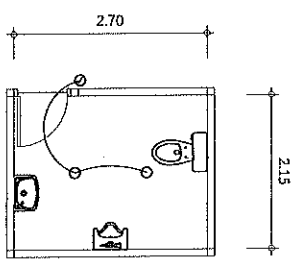

แปลนไฟฟ้า WCC7
 มาตรฐาน 1 : 75

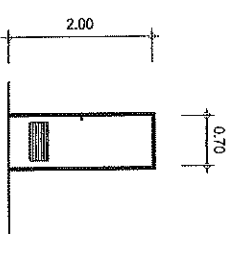

แบบขยาย ประตูห้องสุขา WCC7
 มาตรฐาน 1 : 75

คณะกรรมการจัดทำแบบปฏิบัติงานก่อสร้าง
 ทำสังเขปครั้งที่ 3853 / 2560 วันที่ 28 กันยายน 2560

(ลงชื่อ) (นายโพธิ์พงษ์ ปานเพชร) ประธานกรรมการ

(ลงชื่อ) (นายอภิรักษ์ นาน้อย) กรรมการ

(ลงชื่อ) (นายอภิรักษ์ นาน้อย) กรรมการ

(ลงชื่อ) (นายอภิรักษ์ นาน้อย) กรรมการ



สำนักงานสาธารณสุขจังหวัดพิษณุโลก
 กระทรวงสาธารณสุข

กลุ่มงานบริหารทั่วไป งานพัสดุแผนกโยธา

เขียนแบบ

เขตส่งเสริมสุขภาพ

นายช่างโยธา

ศรพ

อภิรักษ์ นาน้อย

นายช่างโยธาด้านงาน

เขียนแบบ

นายประจวบ สิมกระสิน

นักจัดการงานทั่วไปชำนาญการ

จรรยา

นางดวงจันทร์ เข็มตาบุญวิชัย

ผอ.ท.พ.ก.ท.พ.ท.

แผนอาคาร

ปรับปรุงอาคารสถานที่ ห้องสุขา ทางลาด ราวจับ และภูมิทัศน์ ให้เหมาะสมกับการใช้บริการของผู้สูงอายุ

แสดงแบบ

ปรับปรุงห้องสุขา WCC6 , WCC7

มาตรฐาน 1 : 75

วันที่ 20 ตุลาคม 2560

จำนวน 8 หน้า

A-07/08



สำนักงานสาธารณสุขจังหวัดพิษณุโลก
กระทรวงสาธารณสุข

กลุ่มงานบริหารทั่วไป งานพัสดุแผนกโยธา

ชื่อแบบ

เขตบังคับ บัญชีฯ 14

นายช่างโยธา

ตรงๆ

อธิบดี นายแพทย์

นายช่างโยธาชำนาญงาน

ที่รับรอง

นายประกอบ ศิมากรสิน

นักจัดการงานทั่วไปชำนาญการ

อนุมัติ

นางดวงจันทร์ เตียรชณดิษฐ์

ผอ.ท.ม.บางกะพูน

แบบ

ปรับปรุงอาคารสถานที่ ห้องสุขา ทางลาด

ราวจับ และภูมิทัศน์ ให้เหมาะสมกับ

การใช้บริการของผู้สูงอายุ

แสดงแบบ

แสดงรูปตัดงานติดตั้งสุขภัณฑ์

มาตราส่วน

แบบเดสก์ทอป

แผ่นที่ A-08/08

จำนวน 08 แผ่น

วันที่ 20 ตุลาคม 2560

V ระดับฝ้าพาดานห้องน้ำสูงจากพื้นห้องน้ำ 2.50 ม.

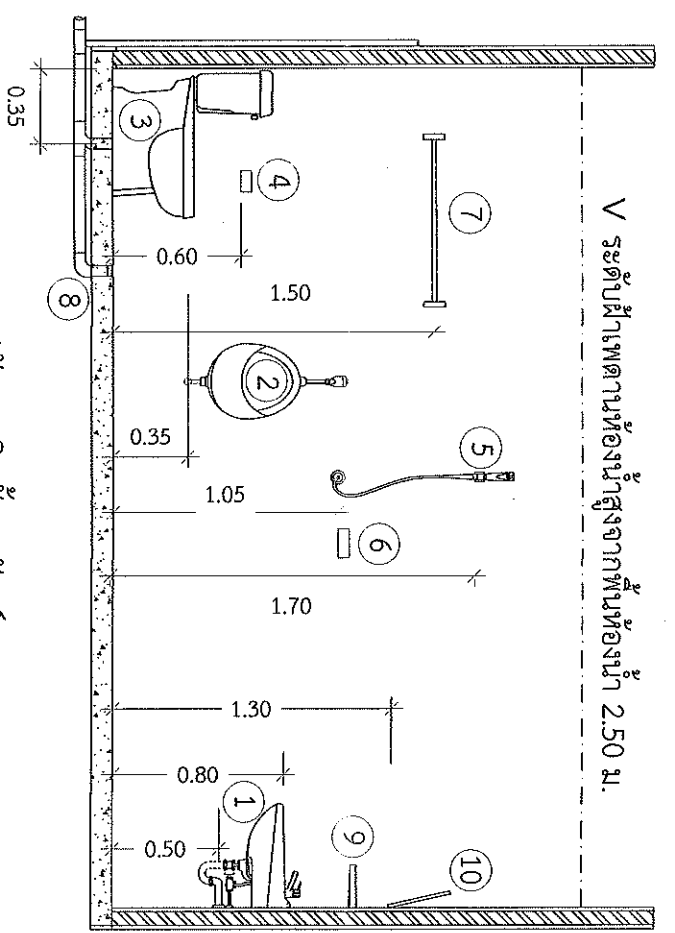

แสดงรูปตัดงานติดตั้งสุขภัณฑ์

มาตราส่วน 1 : 75

สัญลักษณ์	ความหมาย	สัญลักษณ์	ความหมาย
1	อ่างล้างมือแบบแขวนผนัง	6	ที่วางสบู่แบบ 2 ก้อน กระเบื้องเคลือบ
2	โถปัสสาวะชายแบบแขวนผนัง	7	ราวแขวนผ้าสเตนเลส ยาว 0.80 ม.
3	โถส้วมชักโครกนั่งราบ พร้อมสายฉีดชำระ	8	ตะแกรงโลหะกันผนังน้ำทิ้ง Drai 2"
4	ที่วางกระดาษชำระ กระเบื้องเคลือบ	9	ชั้นวางของ
5	ฝักบัวอาบน้ำแบบสายอ่อน	10	กระจกเงา

คณะกรรมการจัดทำแบบรายละเอียดทางสถาปัตย์
คำสั่งจังหวัดพิษณุโลก ที่ 3853 / 2560 วันที่ 26 กันยายน 2560

(ลงชื่อ) ประธานกรรมการ
(นายไพฑูริย์ ปานเพชร) นายช่างโยธาชำนาญงาน

(ลงชื่อ) กรรมการ
(นายอรรถิ์ นานใจ) นายช่างโยธาชำนาญงาน

(ลงชื่อ) กรรมการ
(นายอรรถิ์ชาชัย คงเพชร) นักวิชาการสาธารณสุขชำนาญการ